

КИНО

ЕВГЕНИЙ СТЫЧКИН
ИДЕТ НА ИСПОВЕДЬ
К ЗРИТЕЛЮ **24**



НАГЛЯДНО

ТАНЦЫ НА ЛЬДУ
КАТОК В ПАРКЕ
ГОРЬКОГО ЗАЛИТ **5**

НЕДЕЛЯ МЭРА

СЕРГЕЙ СОБЯНИН
БУДЕМ РАЗВИВАТЬ
МЕТРОПОЛИТЕН **4**



**ВЕЧЕРНЯЯ
МОСКВА**

16-23.11

ЕЖЕНЕДЕЛЬНИК

VM.RU № 44 (27797)
Рекомендованная
цена 10 рублей

ТВ

ГАЗЕТА ДЛЯ СЕМЕЙНОГО ЧТЕНИЯ

БЕЗ ВАС НАМ БУДЕТ НЕСМЕШНО

В Москве простились с писателем-сатириком Михаилом Задорновым

КОНЦЕРТ НЕ СОСТОЯЛСЯ **28**

Михаил Николаевич до последнего оставался верен себе. Не торопитесь сдавать билеты, написал он, когда поползли слухи о его болезни...

ТОНКОСТИ УЧЕТА
КАК НЕ ПЕРЕПЛАТИТЬ
ЗА ОТОПЛЕНИЕ **12**



СПОРТ

НАШИ
ФУТБОЛИСТЫ
СТАЛИ
ЧЕМПИОНАМИ **30**



17047
4 620008 560243

ОЛГА ЗИНОВЬЕВА/ТАСС



Законопроект об ужесточении наказания за жестокое обращение с животными внесен на рассмотрение в Государственную думу.

Я слежу за проявлениями зоозащитной активности законодателей уже лет двадцать. И все эти годы «зеленые», зоозащитники и просто неравнодушные граждане ждали: «А вдруг?..» Вдруг на депутатов найдут что-нибудь эдакое, и они примут закон о защите братьев наших меньших от братьев старших?

Увы. Пришлось случиться целому взрыву аномального садизма в отношении животных, прежде чем депутаты зашевелились. Подозреваю, правда, что зашевелились не из-за любви к кошкам и собакам. Просто их защита — тренд 2016–2017 года, а впереди — выборы... Ну не завтра, не послезавтра. Но случатся же! И тогда избирателям будет что предьявить.

Правда, пока это только законопроект. И чтобы он прошел все препоны, надо ой как постараться! Хотя жертвы самарских, хабаровских и прочих живодеров вопиют об отмене. А что нам предлагают депутаты? И так, «жестокое обра-



Преступление и наказание

МНЕНИЕ

Дмитрий Семенов nedelya@vm.ru

ние с животными, повлекшее их гибель или увечье, если это деяние совершено из хулиганских побуждений или из корыстных побуждений, или с применением садистских методов», депутаты предлагают наказывать штрафом в размере до 80 тысяч рублей или в размере зарплаты осужденного за период до шести месяцев. Есть еще варианты — 360 часов исправительных работ или даже исправительные работы на срок до одного года. Самое жесткое возможное наказание — ограничение свободы до одного года. А еще может быть арест до полугода или реальный срок до трех лет. Наказание будет суровее, если его совершит «группа лиц». Выкладывание видеороликов в социальные сети потянет за собой штраф в размере от 100 до 300 тысяч рублей.

Сурово, конечно, очень сурово. Но вот как прочитаешь про американскую Фемиду, упрятавшую за решетку местного жителя на 20 лет за убийство собаки... А сколько лазеек найдут наши адвокаты, чтобы суровая мера из реального уголовного наказания превратилась в общественное порицание с покачиванием пальчика судьи перед носом обвиняемого!



Мнение колумниста может не совпадать с точкой зрения редакции «Вечерней Москвы»

А где же в законопроекте слова о догхантерах? О массовой травле собак в скверах, дворах и парках, о расстрелах из охотничьих ружей из окон проезжающих машин? И не только. Не так давно сотрудник правоохранительных органов через соцсети объявил, что убивал, убивает и будет убивать. Если же прижмут... А что такого? Отстреливал бродячих животных.

Поэтому до тех самых пор, пока хоть один убежденный садист за свое мерзкое пристрастие не сядет на такой срок, чтобы в его мозгах все раз и навсегда провернулось и встало на свои места, а также чтобы и другим неповадно было, я в этот закон, уж простите, не поверю.

РЫНОК

ПОЧЕМУ БЕНЗИН СНОВА ПОДОРОЖАЛ

Цены на топливо показывают рекордный рост. Менее чем за неделю бензин подорожал на 2 процента — АИ-92 вырос до 42,85 тысячи рублей за тонну, АИ-95 — до 44,99 тысячи. Возможно, это связано с сокращением производства бензина на Московском НПЗ. Антимонопольная служба винит в росте цен «нервозность трейдеров».



Цены на бензин выросли до рекордных в этом году значений.

Продавцы топлива утверждают, что главная причина — в остановке одной из ключевых установок каталитического крекинга на Московском НПЗ. Эта остановка привела к выбытию примерно 50 тысяч тонн бензина в неделю.

— Все это произошло на фоне роста цен на нефть. На прошлой неделе, напомню, цена барреля повышалась до более чем 64 долларов, — отмечает основатель маркетинговой группы «Алехин и партнеры» Роман Алехин (на фото).

Таким образом, как считают эксперты, нефтяникам стало выгоднее отправлять сырье на экспорт, чем на наши нефтеперерабатывающие заводы. Как результат, на рынке возник дефицит топлива, а с ним и рост цен.



Новая цена на топливо стала для автолюбителей неприятным сюрпризом, и всем понятно: бензин не подешевеет

Михаил Турукалов, эксперт независимого агентства «Аналитика товарных рынков», добавляет:

— Ситуация с сокращением предложения бензина выгодна нефтяным компаниям. Из-за этой встряски на рынке производители могут гораздо быстрее реализовать эффект от роста мировых цен на нефть



Рост цен на топливо в 2–3 раза опережает инфляцию. И даже подстегивает ее

и нефтепродукты и, соответственно, экспортных цен на бензин, даже не дожидаясь фактического перенаправления бензина на экспорт.

Алексей Корнев, аналитик группы компаний «ФИНАМ», уверен:

— Топливо в России вообще не дешевеет, а только дорожает, и дорожать продолжит. Когда нефть дешевеет, магнаты говорят о необходимости «возместить выпадающие доходы». Когда нефть дорожает, бензин дорожает из-за повышения цен на сырье. Когда установка на каком-нибудь НПЗ встает на ремонт, это тоже служит предлогом поднять цены. Рост цен на топливо между тем — это драйвер подорожания продуктов и других товаров, в себестоимости которых есть топливная составляющая.

За 9 месяцев этого года цены на АИ-92 выросли в Москве на 5,7 процента. На зимнее дизтопливо — на 10,3 процента.

Никита Мионов n.mironov@vm.ru

ЗДОРОВЬЕ

Курильщики обследуют и напугают страшными картинками

Столичные врачи помогут курильщикам отказаться от вредной привычки.



Медики дадут профессиональные рекомендации всем желающим отказаться от курения. Получить консультации терапевтов и пульмонологов по лечению никотиновой зависимости можно будет с 15 по 17 ноября в городских поликлиниках.

В кабинетах по отказу от курения все желающие смогут пройти скрининговое обследование — определение концентрации оксида углерода в выдохе и количества кислорода в крови. Обследование проводится в часы работы поликлиник. Также в поликлиниках можно будет посетить школы по отказу от курения.

Кроме того, с 15 ноября в России изменится дизайн пачек сигарет, которые от-



Наклеен «Курение запрещено» в городе появляется все больше

ныне будут еще менее привлекательными. Теперь картинки со страшными болезнями, вызываемыми курением, будут располагаться с двух сторон пачки и будут занимать не менее 50 процентов ее площади. Понятие «легкие сигареты» исчезнет. По мнению специалистов, такая маркировка создает иллюзию, что они менее вредные, чем обычные. По этой же причине на упаковках табачной продук-

ции нельзя будет указывать количество никотина, смол, монооксида углерода. Сбоку на упаковке будет написано, что товар содержит системные яды. По словам специалистов, сигареты, которые будут выпущены до 15 ноября, пролежат в магазинах еще два-три месяца, пока их не продадут и не заменят пачками с обновленным дизайном.

Вардан Оганджян nedelya@vm.ru



ФОТО НЕДЕЛИ

9 ноября, четверг, 15:01

Буддийские ламы Дашинима Содномдоржиев (слева) и Андрей Бальжиров молчали, сознавая торжественность момента: первый большой буддийский центр наконец-то открылся в Москве, в Каланчевском тупике. Трудно переоценить значение этого места для буддистов, которых в Москве проживает более 100 тысяч. Помимо духовных практик, в центре будут проводиться лекции по истории, философии, искусству и архитектуре, а также кинопоказы и мастер-классы.

ГЛАВНОЕ

ГРИПП НЕ ПРОЙДЕТ

43,4 процента россиян — это около 62,7 миллиона человек — сделали прививки от гриппа, сообщает Роспотребнадзор. В ряде регионов вакцину получили более 47 процентов жителей. В числе лидеров — Москва, Республика Тува, Краснодарский край и Санкт-Петербург.

ПЛАЦКАРТ СО ВСЕМИ УДОБСТВАМИ

Федеральная антимонопольная служба (ФАС) обязала РЖД установить биотуалеты и кондиционеры во всех вагонах поездов дальнего следования. — Железнодорожная компания должна повысить качество предоставляемых услуг, — считают в ФАС.

Ранее на совещании правительства РФ решили не повышать в 2018 году тарифы на проезд в плацкартных вагонах, сохранив их на уровне 2017 года.

КАТОК. НЕДОРОГО

Цены на посещение московских катков в этом году снизили, сообщил руководитель городского Департамента культуры Александр Кибовский. — У нас есть 16 катков, где можно будет покататься бесплатно. На платных катках в этом году мы выше 300 рублей цены поднимать не предполагаем, — сказал он, отметив, что прокат коньков будет стоить до 250 рублей. Всего в 32 парках откроют 45 катков, 23 из них — с искусственным покрытием.

Каток размером с парк → стр. 5



Ховринская больница — один из самых больших советских долгостроев в Москве. Работы на этой стройплощадке заморозили еще в 1985 году. Фото 2017 года (1). 1 ноября 2017 года. Софья Гонтарь и Андрей Уваров пробуют первый лед катка в парке «Сокольники» (2)

ХОВРИНКУ СНЕСУТ

Ховринскую больницу снесут, а на ее месте построят жилье, сообщил руководитель Департамента строительства Москвы Андрей Бочкарев. — До конца этого года мы планируем начать демонтаж конструкций старой Ховринской больницы. На этом участке планируется возвести около 200 тысяч квадратных метров жилых площадей для переселенцев по программе реновации, — уточнил он.

ЗАЧИТАЕМСЯ

Почти 80 тысяч списанных книг раздадут московские библиотеки в декабре. Перечень изданий опубликуют на портале Списанные-книги.рф. В акции поучаствуют 200 библиотек, пишет

официальный портал мэра и правительства столицы.

— Впервые порталом Списанные-книги.рф смогут воспользоваться не только частные лица, но и учреждения (другие библиотеки, дома культуры, театры), общественные и коммерческие организации, — добавила руководитель Московской дирекции по развитию культурных центров Мария Рогачева.

КЛЕНЫ ДЛЯ СОКОЛЬНИКОВ

В парке «Сокольники» высадят около четырех тысяч деревьев взамен уничтоженных весенним ураганом. — В парке появятся 1575 кленов, 1824 липы, 189 рябин, 98 дубов, 94 каштана и 55 ясеней. Это крепкие и здоро-



вые растения, их возраст от семи до десяти лет. Высота деревьев от трех с половиной до четырех метров, — рассказали в пресс-службе «Сокольников». Сажать первые деревья начнут в начале декабря.

Где еще сажают деревья → стр. 13

ЖДЕМ ТРАМВАЯ

Десять речных трамвайчиков-кабриолетов запустят с открытием навигационного сезона 2018 года по Москве-реке к чемпионату мира по футболу. Каждое судно вместит 44 пассажира, сообщает портал мэра и правительства Москвы. Стоимость поездки составит порядка 500 рублей.

Алексей Зиновьев
nedelya@vm.ru

НЕДЕЛЯ МЭРА



НАГРАДА ЗА СЛУЖБУ

ЦИФРА

113

пунктов проката зимнего инвентаря будут работать в городских парках столицы в зимний сезон



ТВИТТЕР

Сергей Собянин
@MosSobyanin

В Троицке завершили строительство подстанции скорой помощи на 10 машиномест. Она заработает уже скоро.

В столичных парках начинается зимний сезон. Катки откроются в 45 парках. Кроме того, вас ждут горки, лыжные трассы, ледовые городки, развлечения для маленьких детей и многое другое! Отдыхайте с удовольствием. Очень надеюсь, что московская зима вам понравится!

Признаюсь, ждал этого дня: сегодня праздник большого футбола. Первая московская репетиция перед соревнованиями чемпионата мира-2018. Все, конечно, болеем за любимую команду, а я еще и за «Лужники». Это первое испытание стадиона после глобальной реконструкции. Лучший стадион в лучшем городе Земли.

Долгое время территория вокруг пляжа «Левобережный», да и сам пляж были в плохом состоянии. Сейчас мы привели все в порядок, так что следующий купальный сезон пройдет комфортно. Можно будет загорать, гулять с детьми, заниматься спортом, а зимой кататься на горках и катках.

Решил сделать свой личный сайт, на котором вы сможете узнать, почему я принимаю те или иные решения, какие мотивы двигают мной и что будет, если эти решения не принимать! Для меня важны ваш опыт, знания, совет и поддержка.

В этом году инвесторы построили в Москве уже 24 социальных объекта. Среди них 2 детсада, 3 школы, поликлиника. До конца года возведут еще 14.



10 ноября 2017 года. Мэр Москвы Сергей Собянин и служащие Главного управления МВД по столице. В День сотрудника органов внутренних дел Российской Федерации из рук главы города знаки отличия, почетные звания и грамоты получили более полусотни человек (1). 9 ноября 2017 года. На станции «Селигерская» Люблинско-Дмитровской линии работы завершены на 90 процентов. Сейчас идет отделка и архитектурное оформление. Как говорят строители, станция может быть запущена уже в марте следующего года (2)

На прошлой неделе мэр Москвы Сергей Собянин наградил сотрудников Главного управления Министерства внутренних дел по Москве, осмотрел ход строительства станции «Селигерская» и посетил выставку, посвященную сохранению культурного наследия.

Борцы за безопасность

Командиры отрядов и батальонов, начальники отделов и их заместители, инспекторы, оперуполномоченные, дознаватели — всего более полусотни человек — все они получили из рук главы города знаки отличия, почетные звания и грамоты. — Если сравнивать Москву с европейскими мегаполисами по безопасности, то наш город будет в числе лидеров, — отметил Сергей Собянин. — Москва — самый безопасный город и среди российских регионов. Глава города особо подчеркнул слаженность работы

полиции во время политических митингов, спортивных и культурно-развлекательных праздников. — Полиция достойно справляется с этими вызовами и проблемами, — сказал Сергей Собянин.

Строго по графику

Основные строительно-монтажные работы на станции «Селигерская» Люблинско-Дмитровской линии завершены на 90 процентов. Сейчас идет отделка и архитектурное оформление. Как отметил гендиректор АО «Мосметрострой» Сергей Жуков, станцию могут запустить уже в марте 2018 года. — Работы сложные, объемные, прошу придерживаться графика, — сказал строителям Собянин. Станция, по словам главы города, получается красивой. По задумке архитекторов, на «Селигерской» использован принцип перетекающего пространства, которое расширяется по пути следования пассажиров.



С запуском станции транспортная ситуация улучшится для более чем 450 тысяч жителей соседних районов.

Сохраняя историю

В Гостином Дворе прошла Международная специализированная выставка по сохранению, реставрации, использованию и популяризации культурного наследия «Denkmal, Россия — Москва 2017».

Сергей Собянин подчеркнул, что наш город не вступает в противоречие со своим наследием. Столица «является той площадкой, на которой сталкиваются история и современность». — Нам важно, чтобы это развитие было абсолютно гармоничным, — заявил мэр. — Мы видим первые станции метро и строим новые линии, посещаем старые кампусы университетов, заходим в здания и офисы, которые служили людям столетия назад. А истори-

ческие улицы вновь открывают свое «лицо», освобождаясь от паутины проводов, аляповатых вывесок, закрытых витрин. Они возвращают свою красоту и историю москвичам. Результат работы властей — реставрация тысячи памятников архитектуры и восстановление восьми тысяч зданий за последние годы.

Подготовили
Екатерина Петрова,
Василиса Чернявская
nedelya@vm.ru

КОНЬКАМИ БУДЕМ РЕЗАТЬ ЛЕД

СТЕРЕОКАТОК В ПАРКЕ ГОРЬКОГО ГОТОВИТСЯ К НАЧАЛУ ЗИМНЕГО СЕЗОНА. ОН ОТКРОЕТСЯ УЖЕ 23 НОЯБРЯ, И ГОСТИ ОПРОБУЮТ НОВЫЕ ЛЕДОВЫЕ ДОРОЖКИ, СТАНУТ УЧАСТНИКАМИ ПЕРФОРМАНСА ОТ ХОРЕОГРАФА — ПОСТАНОВЩИКА ЦЕРЕМОНИЙ ОЛИМПИЙСКИХ ИГР В СОЧИ И ПОТАНЦУЮТ НА КОНЬКАХ ПОД ТРЕКИ БРИТАНСКОЙ ГРУППЫ MARIBOU STATE

ПРЯМАЯ РЕЧЬ



Марина Льючук
директор Парка Горького

В этом сезоне на катке всего будет больше. Площадь льда увеличена на тысячу квадратных метров, время работы катка по выходным продлено на час. А на территории зимнего городка появятся два новых павильона.

Главный вход

Арку главного входа украсят неоновые изображения пары фигуристов. Загораясь по очереди, они создадут анимационный эффект, как в мультфильмах, нарисованных на бумаге и оживающих при быстром перелистывании страниц

Автолюбителям

Перед центральным входом в Парк Горького расположена большая удобная парковка

Покупка билетов

Попасть на каток станет проще. Приобрести билет, минуя очереди, можно онлайн без комиссии. Гости попадут на лед, моментально отсканировав на входе QR-код в своем смартфоне или на распечатанном билете. Предусмотрен и классический вариант покупки: в парке будут работать 13 касс и 6 электронных терминалов

Центральная инсталляция

Место встречи можно назначить у главной инсталляции зимы — десятиметрового светодинамического куба Matrix, для создания которого использовали более 15 километров светодиодной ленты. Арт-объект займет чашу Центрального фонтана. Это геометрическая абстракция из нескольких кубов, которые находятся друг в друге по принципу матрешки. Мерцающие световые грани создают ритмический рисунок, благодаря которому возникают оптические иллюзии

Пешеходный мост

Он протянулся вдоль всего катка (от главного входа до танцевальной зоны). По нему можно пройти и в галерею современного искусства «Галераж», что недалеко от танцплощадки

Питание

На стереокатке будет два фудкорта с двадцатью точками общепита. Это в два раза больше, чем в прошлом сезоне

Центральная аллея

станет больше почти на 100 метров, растянувшись от фонтана до танцплощадки

Площадь катка

увеличится на тысячу квадратных метров

Хоккейная коробка

Новые дорожки

С двух сторон от основной инсталляции появятся ледовые дорожки закругленной формы, где можно будет совершать эффектные виражи

Раздевалки

Готовиться к выходу на лед гости будут в комфортных условиях. Рядом с павильоном № 4 откроется обновленная хоккейная раздевалка. Увеличились павильоны № 1 и 2 напротив Центрального фонтана и павильон № 3 со стороны Голицынского пруда. Для посетителей со своими коньками возведут новый просторный павильон № 5, который также будет находиться у Центрального фонтана

Для детей

Рядом со Спортивным центром откроется детский каток. Впервые для юных фигуристов оборудован отдельный павильон с раздевалками, зоной отдыха, кафе и билетной кассой. Стереолед детского катка засияет всеми цветами радуги — в поверхность будет вмонтирована светодиодная подсветка. Фасад павильона со стороны катка станет зеркальным, что создаст иллюзию танцклассы или сказочного мира «Алисы в Зазеркалье»

Танцплощадка

Летом на танцплощадке Центральной аллеи гости разучивают сальсу, аргентинское танго, фламенко, самбу, кизомбу, хип-хоп. Впервые гости парка смогут танцевать и зимой. Здесь установят прозрачный купол, под которым три раза в неделю будут проходить вечеринки: организацией займутся ведущие клубные промоутеры и агентства Москвы. Тематика праздничных мероприятий будет разной. Например, вторник станет международным днем — тут сыграют зарубежные диджеи, которые живут в России. После акселей, тулугов и «пистолетиков» на танцплощадке можно будет вкусно поесть на расположенном рядом фудкорте, где согреют чаем, кофе и уличной едой из разных уголков мира

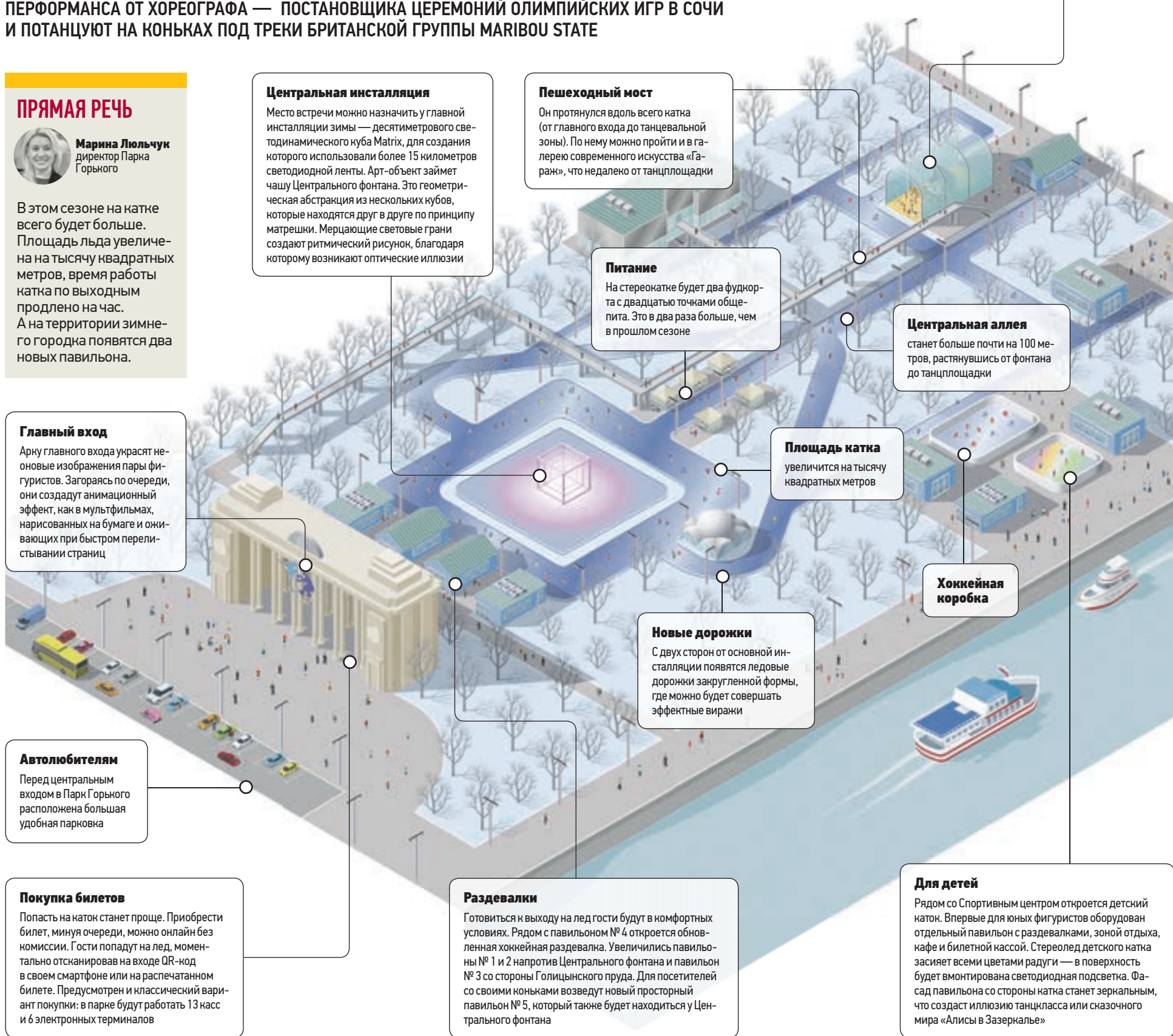

УЗНАТЬ ХАРАКТЕР ЧЕЛОВЕКА ПОМОГАЕТ ОБЩЕНИЕ ВНЕ СТЕН РАБОЧЕГО КАБИНЕТА. СМЕНА ОБСТАНОВКИ, КАК ПРАВИЛО, РАСПОЛАГАЕТ К ОТКРОВЕННОМУ РАЗГОВОРУ

ДЕПУТАТ БЕЗ КРЕСЛА

Сегодня гостем нашей постоянной рубрики «Начистоту» стал депутат Московской городской думы Александр Семенников.

- 1 В последнее время у меня умеренно оптимистическое настроение.
- 2 Я принципиально перестал дарить и принимать подарки. Считаю, что это бесполезная трата времени и денег. Не нужно это людям. По крайней мере, взрослым — точно. Уж лучше отдать средства на помощь больным детям.
- 3 Прошлый Новый год я отмечал в Сибири, в Кузбассе. Катался на лыжах. Но я не за этим туда ехал. Просто люблю те места, ведь я там вырос. Это — моя родина.
- 4 В период перестройки была особая мода на политическую сатиру. Я тогда еще на юрфаке учился и подобную «движку» очень любил. Больше всего запомнился спектакль в студенческом театре СТЭМ «Выборы царя зверей». Я там кандидата-льва играл.
- 5 Кто бы что ни говорил, а лучшее образование — это самообразование.
- 6 Китайская народная мудрость: если твой противник поселился у тебя в голове, ты уже про-



Помню, когда я учился в школе, то мечтал стать и космонавтом, и футбольным вратарем. Ну что ж, в футбол я до сих пор играю

играл. Эти мысли разрушают сознание.

7 Информация стала антагонистом знания. Теперь все могут судить обо всем. Хотя очень поверхностно.

8 На моем рабочем столе всегда царит чистота. Ничего лишнего.

9 Моя сила — в дисциплине. Я гиперответственный человек. Мне кажется, что это почти диагноз.

10 У меня в кабинете нет ни чайника, ни кофеварки. Я даже свое депутатское кресло отдал одному из своих помощников.

11 Я работал в службе внешней разведки и могу сказать, что очень часто эта

работа излишне драматизируется. Большею частью все происходит достаточно рутинно. Люди собирают всевозможную информацию из открытых и закрытых источников. «Шпионские игры» случаются редко.

12 Несмотря на то что у нас в стране множество людей с дипломом юрфака, найти по-настоящему хорошего юриста — задача не из легких. Тут проблема с программами обучения. Но сейчас госорганы строже контролируют вузы, некоторые лишают лицензии. Да и Ассоциация юристов России ищет решение. Так что думаю, что ситуация скоро изменится.

13 Наверное, в душе я все же романтик.

14 Не так давно я нашел свои школьные сочинения. Оказывается, я хотел быть и футбольным вратарем, и космонавтом. Что ж, в футбол я до сих пор играю.

15 Был в моей жизни период, когда я всерьез интересовался модой. Это было в то время, когда покупка джинсов считалась огромным событием. Ради своих первых джинсов я несколько месяцев подрабатывал ночным сторожем.

16 Я всего один раз ходил на Неделю моды. И то меня пригласили.

17 Я не приверженец брендовой одежды. Предпочитаю «ноу-неймы» (вещь, выпущенная не под каким-либо известным брендом. Стоимость таких вещей, как правило, ниже, чем у аналогичных брендовых. — «ВМ»).

18 Уверен, когда-нибудь этот мир обязательно станет лучше.

Подготовил Павел Ефимов nedelya@vm.ru

СПРАВКА

Александр Семенников родился 8 января 1964 года. Окончил юридический факультет Томского государственного университета имени В. В. Куйбышева. Кандидат юридических наук. До 1997 года проходил службу в органах государственной безопасности. Перед избранием в Московскую городскую думу был руководителем юридического департамента ОАО «Седьмой континент». С 2001 года — депутат Мосгордумы. В 2014 году избран депутатом в четвертый раз.



ФИНАНСОВАЯ РАСЧЕТНАЯ ПАЛАТА
КРЕДИТНЫЙ ПОТРЕБИТЕЛЬСКИЙ КООПЕРАТИВ

8 (495) 799-40-08
www.finrp.ru

СБЕРЕЖЕНИЯ В МОСКВЕ СО СТАВКОЙ 16,15%

Официально, надежно, безопасно:

- ✓ Работаем под строгим контролем Центрального банка РФ
- ✓ Сбережения и проценты застрахованы на всю сумму

СБЕРЕЖЕНИЯ ЗАСТРАХОВАНЫ

Сбережения застрахованы системой страхования сбережений



Свидетельство СРО «Союзмикрофинанс» № 709, ОГРН 1177746139130, ИНН 7714973706

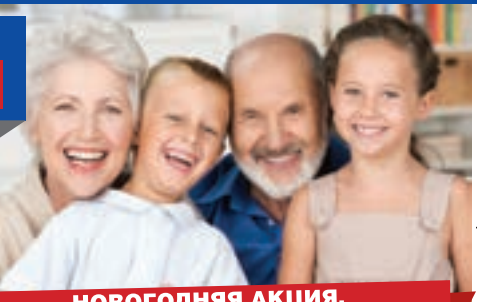

НОВОГОДНЯЯ АКЦИЯ, ПОДАРКИ ВСЕМ ВКЛАДЧИКАМ!

ОСОБЫЕ УСЛОВИЯ ПЕНСИОНЕРАМ

ст. м. «Крестьянская Застава», ст. м. «Пролетарская», 3-й Крутицкий переулок, 15

Оператор связи создал электронный дом быта

Ситуация на рынке стимулирует крупные компании находить и осваивать новые для себя ниши в сфере услуг. Прошлой осенью компания МГТС запустила направление бытовых сервисов для населения и за год получила более 13 тысяч заказов.

Нужно починить бытовую технику, отремонтировать или убрать квартиру? Компания готова помочь москвичам и с этими проблемами тоже. Причем речь идет не о франшизе: компания не

просто предоставляет свой бренд неким субподрядчикам, а организует собственные каналы реализации услуг, связывает поставщиков услуг и их пользователей в единую экосистему под узнаваемой торговой маркой с прозрачным ценообразованием, системой контроля качества всех этапов выполнения заказов и даже вариантом самообслуживания через специальное мобильное приложение.

Дмитрий Сергеев
relations@vm.ru



13 ноября 2017 года. Уборку теперь заказать не сложнее, чем пиццу

ПОБЕДИМ ДИАБЕТ!

Ламинария — что это такое?

Когда ничто не беспокоит, мы и не думаем о своем здоровье. Зачем, если все хорошо? Но даже когда организм подает тревожные сигналы, мы недооцениваем угрозу: переутомление, стресс, нестрашно, пройдет... Уверены? Ведь хорошо известные большинству из нас симптомы — голод, жажда, частые мочеиспускания — это уже картина многолетнего диабета, а само заболевание развивается практически незаметно. Чаще всего пациенты не подозревают о том, что уже вошли в преддиабетическую стадию, когда ситуацию еще можно обратить, но даже тогда не предпринимают никаких действий.

ЧЕМ ОПАСЕН ДИАБЕТ?

Диабет опасен и снижением функции почек (нефропатия), и сосудистыми поражениями глаз с последующей слепотой (ретинопатия), и поражением нижних конечностей (так называемая диабетическая стопа), что может закончиться ампутацией. Конечно же, высок риск инфаркта и инсульта. Кровь с повышенным содержанием глюкозы, не усваиваемой поджелудочной железой, расходится по всему организму, разрушая стенки сосудов и ткани органов. Это ведет к нарушению обмена веществ, истощению организма, ухудшению работы всех органов и систем, поэтому сахарный диабет — заболевание системное, при котором поражается не отдельный орган, а все системы — сердечно-сосудистая, эндокринная, мочевыделительная, нервная, пищеварительная...

Именно поэтому эндокринологи не устают говорить о том, что лечить нужно весь организм, а не один орган. Гораздо проще не допустить возникновения диабета, регулярно проверять уровень сахара в крови и проводить профилактику. Задумайтесь о том, что это ваш организм и ваше здоровье, и кто, как не вы, должны позаботиться о себе.

ПРОТИВ ДИАБЕТА

Уберечься от диабета не так сложно, как кажется. Дайте себе физическую нагрузку, небольшую, но регулярную, проводите очищающие процедуры, если есть лишний вес — пересмотрите и скорректируйте свой рацион питания, ведь ожирение — одна из главных причин возникновения диабета II типа (инсулиннезависимого). И, конечно же, поддержите организм специализированным лечебным питанием, например, продуктами на основе морских водорослей. Лактомарин — это продукт, который вырабатывается из натурального сырья — слоевищ бурых морских водорослей, растущих на Дальнем Востоке. Ламинарию называют фабрикой здоровья, ведь в ее составе — огромное количество веществ, обладающих высокой разносторонней



биологической активностью. С полезной силой ламинарии не способно сравниться практически ни одно растение на планете.

Потенциал водоросли раскрывается полностью благодаря специальному методу низкотемпературного гидролиза, разработанному российскими учеными. Эта технология разрушает клеточную стенку водорослей и освобождает все полезные вещества ламинарии.

Лактомарин содержит полный набор жизненно необходимых человеку микро- и макроэлементов (йод, селен, калий, магний, кальций, фосфор, медь и др.), аминокислот, витаминов (А, С, D, В1, В2, В3, В6, В12), полиненасыщенных жирных кислот, биологически активных веществ в форме полисахаридов, в том числе ламинарин, альгиновая кислота, фукоидан — вещество, по свидетельству японских ученых, обладающее мощной биологической активностью.

Все эти вещества обеспечивают комплексное восстановление всех органов и систем, снижая показатели глюкозы в крови, нормализуя гормональный баланс, насыщая организм необходимым количеством органического йода и улучшая функционирование всех систем.

В продукте также содержатся вещества, способствующие снижению уровня холестерина в крови — алгинаты. Они обладают удивительным свойством улучшать реологию крови (ее текучесть), снижать вязкость, а это — защита от инфаркта, инсульта, микротромбов. Цинк, хром, магний и другие элементы (а в составе продукта их содержится порядка 40!) необходимы для нормальной работы подже-

лудочной железы и синтеза инсулина. Ведь диабет часто сопровождается чувством голода (даже когда человек принимает пищу), а Лактомарин помогает этого чувства избежать, очищая кишечник от токсинов и шлаков и естественным образом снижая вес.

Активные компоненты Лактомарина нормализуют углеводный и липидный обмен веществ и гомеостаз, что улучшает состояние пациентов с сахарным диабетом II типа и приводит к нормализации таких биохимических показателей крови, как В-липопротеиды низкой плотности и триглицериды. За счет наличия фукоидана в Лактомарине останавливается избыточный рост гладкомышечных клеток в стенке сосудов, что блокирует развитие бляшек в сосудах и повреждение артерий. Также фукоидан активирует ферменты, улучшает обмен жиров и углеводов.

В составе ламинарии присутствуют монойодтирозин и дийодтирозин — природный йод в органической форме. Таким образом, продукт способствует нормализации работы щитовидной железы при ее сниженной функции — гипотиреозе. Поскольку сахарный диабет — заболевание эндокринной системы, необходимо также позаботиться о регуляции правильного обмена веществ. Лактомарин в комплексном применении оказывает профилактическое действие при заболеваниях щитовидной железы и дефиците йода.

Лактомарин — продукт на основе водоросли ламинарии, дает возможность улучшить здоровье, качество жизни, продлить молодость и наслаждаться активной жизнью. Любите себя и заботьтесь о своем здоровье, а Лактомарин станет вашим надежным другом и помощником!



ЛАКТОМАРИН

В 100 Г. «ЛАКТОМАРИНА» СОДЕРЖИТСЯ

- ✓ Йод в органической форме (90% от РСР8*)
- ✓ Фукоидан (100% от РСР*)
- ✓ Растворимые пищевые волокна (125% от РСР*)
- ✓ Незаменимые аминокислоты, витамины А, С, В1, В2, В6, полиненасыщенные жирные кислоты, более 40 макро- и микроэлементов, в том числе: кальций, хром, марганец, цинк, железо, магний, фосфор, калий, медь, серебро, селен, кремний



Лактомарин принимают комплексно при нарушении работы ЖКТ, сердечно-сосудистой, иммунной, эндокринной систем, опорно-двигательного аппарата

ОСЕННЯЯ АКЦИЯ!
ПРИ ПОКУПКЕ КОМПЛЕКСА ПОДАРОК НА ВЫБОР!

8 (495) 127 95 82

(звонок бесплатный)

ДОСТАВКА БЕСПЛАТНО!
www.lactomarin.ru

акция действительна с 1 октября по 30 ноября 2017 г.
*исследования на сайте lactomarin.ru

125315, Москва, Ленинградский пр-т, д. 80, корп. Д, офис 102

Не содержит ГМО, консервантов, ароматизаторов и красителей. *РСР — рекомендуемая суточная потребность
000 «УК» «Современные биотехнологии» «Подмосковье»
ОГРН 1137746368506 НА ПРАВАХ РЕКЛАМЫ

НЕСКУЧНЫЙ СЕРЫЙ

ИНИЦИАТИВА ЖИЛЬЦОВ ДОМА №14 В СТАРОКИРОЧНОМ ПЕРЕУЛКЕ БЫЛА НЕОЖИДАННОЙ: ОНИ ПРЕДЛОЖИЛИ ПЕРЕКРАСИТЬ СВОЙ СТАРЫЙ ДОМ В НЕОБЫЧНЫЙ ЦВЕТ. «ВМ» ПОСМОТРЕЛА, ЧТО ПОЛУЧИЛОСЬ



1



Ксения Фокина
nedelya@vm.ru

Идея перекрасить дом в непривычный для города темно-серый цвет, разбавив его белыми каемками оконных проемов, возникла у жителей спонтанно. Ведь дом, хоть и необычной, псевдоготической архитектуры, с советских времен стоял, почти не выделяясь на фоне кирпичных хрущевок, обступивших четырехэтажного красавца с остроконечной крышей. Все му виной — светлая охра,

закрасившая все декоративные элементы на доме, это она превратила его в малопримечательный объект городской застройки. И вот у жильцов дома — семьи архитекторов Павла Кравченко и Тамары Карасевой — появилась идея. Дом как раз начали ремонтировать. Капитальный ремонт подразумевал не только прокладку новых коммуникаций, но и покраску. Павел и Тамара предложили соседям подчеркнуть архитектурные особенности строения, покрасив его в темно-серый, графитовый цвет. А поскольку дом стоит в сердце Немецкой слободы, в дело пошли

образцы голландской архитектуры — знаменитые остроконечные дома: темный фасад, белые рамы. Показали фотографии Амстердама, собрали подписи соседей — благо квартир в доме всего семь, согласовали документ в управе Басманного района и предоставили подрядчику. Архитекторы написали заключение. «Отказ от тусклой и банальной пастельной бежево-коричневатой цветовой гаммы позволяет придать объекту принципиально новое качество, выделить его из безликого контекста застройки 50–70-х годов, придать ему характер настоящего архитектурно-

дизайнерского акцента всего квартала, достойно поддерживающего находящиеся поблизости памятники архитектуры», — говорится в заключении, составленном архитектором Николаем Шмуком. Осталось лишь показать прорабу номер краски — и вот результат. Район Немецкой слободы необычен, хоть и сильно пострадал в советские времена. Старинные особняки чередуются с безвкусными постройками 1960–1970-х годов. Но стоит взобраться на горку Старокирочного переулочка и нырнуть под слагбаум двора, как глазам предстает нечто совсем необычное — дом выглядит впечатляюще на фоне массовой застройки. На пригорке с особым достоинством возвышается темный красавец с белыми акцентами и огромным вертикальным сплошным лестничным окном. Красная рябина — как ягодка на торте — подчеркивает сочный фон строения.



2

12 ноября 2017 года. Тамара Карасева и Павел Кравченко с дочерью Машей на фоне своего свежестроенного дома (1). В квартире Павел вернул стенам первозданный вид (2)

ПРЯМАЯ РЕЧЬ



Олег Фочкин
историк Москвы

В подъезде все еще не так красиво, как снаружи. Чугунная решетка лестничных ограждений выкрашена в грязно-салатовый цвет, а дубовые перила — в оранжевый. Старинные плиты пола нуждаются в шлифовке. Но Павел и Тамара довольны тем, что фасад теперь выглядит очень аутентично, хотя изначально дом был просто кирпичным. — Сейчас вернуть дому изначальный облик очень сложно, — говорит Павел. — Чтобы зачистить фасад до кирпича, нужны огромные деньги.

Зато в своей квартире Павел и Тамара сделали именно так — очистили кирпичную кладку стен до основания, подчеркнув красоту чугунных труб и батарей. Толщина стен в доме — 70 сантиметров!

— До революции таких вот псевдоготических домов было много, а уцелел лишь наш, — говорит Тамара Карасева. — Мы очень рады, что он теперь выглядит в том стиле архитектуры, в котором был построен. Получилось, правда, немного темнее, чем планировали, но краска еще посветлеет. Упростило дело то, что у дома не было колористического паспорта. Мы предоставили экспертное заключение комиссии архитекторов, и все осталось довольным. Была только одна бабуля, которая ходила и била тревогу, что этот «дом Дракулы» будет детей пугать. Все остальные, включая детей, очень рады, подхватывают, жмут руки.

Дом № 14 в Старокирочном переулочке стоит на том самом месте, где в XVII веке находилась кирха — лютеранский храм Петра и Павла. Отсюда и пригород, на котором стоит доходный дом 1910 года постройки. Это была очень большая церковь, со множеством построек, училищем и кладбищем. В XVII веке было очень сложно получить разрешение на строительство иностранной церкви, так что не исключено, что сам Петр Первый принял в его строительстве участие. В 1870 году храм разобрали, останки перенесли на немецкое Введенское кладбище. Но если проводить здесь раскопки, можно найти много интересного. Сохранившийся дом — это классический доходный дом. Такие дома строились по индивидуальным проектам. Так что второго такого в Москве нет.

Мистическому облику дома соответствует и история приобретения квартиры Тамарой и ее мужем. В Санкт-Петербурге у Тамары умерла бабушка, а жила она... на Кирочной улице. Продав квартиру там, приобрели здесь, в Кирочном переулочке — так до 1922 года он назывался. А если вспомнить, что именно Петр Первый способствовал развитию Немецкой слободы, то пространственно-временная связь кажется еще более символической.

ПЛОХАЯ РАЗБОРЧИВОСТЬ РЕЧИ?

У ВАС ПОТЕРЯ СЛУХА?

СЛУХОВЫЕ АППАРАТЫ

европейских производителей

Бесплатная консультация
Пенсионерам скидки до 50%
Запас батареек в подарок
Выезд специалиста на дом

**Наши центры
по всей Москве**

Тел. **8-495-411-90-16**

ИМЕЮТСЯ ПРОТИВОПОКАЗАНИЯ. НЕОБХОДИМО ПРОКОНСУЛЬТИРОВАТЬСЯ СО СПЕЦИАЛИСТОМ

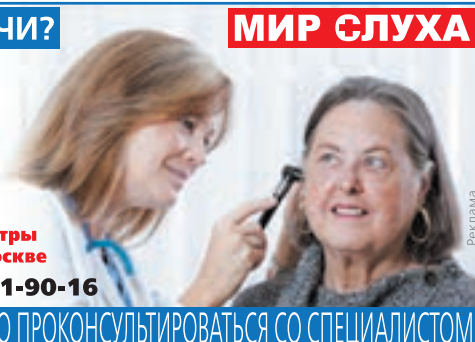

МИР СЛУХА

Реклама

АДРЕСНАЯ ПОМОЩЬ

МАЛОИМУЩИМ: ТЕПЕРЬ ЕЕ МОЖНО ПОЛУЧАТЬ В БАЛЛАХ, КОТОРЫЕ НАЧИСЛЯЮТСЯ НА КАРТУ. НАСКОЛЬКО ЭТО ЭФФЕКТИВНО, В ЭФИРЕ СЕТЕВОГО ВЕЩАНИЯ «ВЕЧЕРКИ» ВЫЯСНЯЛИ ЭКСПЕРТЫ



SHUTTERSTOCK

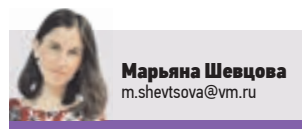

Марьяна Шевцова
m.shevtsova@vm.ru

Главный приоритет нового бюджета, который в первом чтении приняла Московская городская дума, — развитие социальной сферы.

— Расходы на социальную сферу, заложенные в бюджете, в 2018 году, выросли на 10 процентов, — рассказала заместитель председателя комиссии по социальной политике и трудовым отношениям Мосгордумы Татьяна Батышева.

Она также отметила, что важным аспектом поддержки горожан стала адресная помощь. В прошлом году ее получили более 37 тысяч московских семей. Такие масштабные расходы стали возможны благодаря сокращению расходов на другие сферы, в том числе на программу «Моя улица». — Большая ее часть уже выполнена. Поэтому город может себе позволить меньше тратить на благоустройство и больше — на соцподдержку, — говорит Батышева.

москвича. То есть вам не нужно оформлять какой-то электронный документ или еще одну карточку.

Чтобы баллы оказались на сертификате, сначала нужно обратиться в территориальный центр социального обслуживания. Там специалисты расскажут, какие документы необходимо собрать, и разъяснят процедуру подачи заявки.

Также к вам домой может прийти специальная комиссия.

— Это нужно, чтобы достоверно убедиться, что человеку нужна помощь, — пояс-



няет начальник управления организации социального обслуживания Департамента труда и социальной защиты населения Оксана Романова.

В начале пути

Кстати, адресная помощь не разовая. Например, москвичка Светлана Носачева пользовалась этим уже несколько раз. Буквально на днях ей привезли холодильник, который она сама выбрала. Для Носачевой комфорт — необходимость. Сама инвалид-колясочник, она возглавляет фонд правовой защиты инвалидов «Без барьеров».

— Главная проблема — маленький ассортимент, да и если сравнить цены в предложенном магазине и в интернете, то через сеть можно купить и дешевле, и качественнее, — делится мнением Светлана.

По словам Оксаны Романовой, в программе задействованы несколько магазинов бытовой техники и продовольственных супермаркетов.

— Мы только в начале пути, и ассортимент будет расширяться, — сказала Романова. Позитивно смотрит на ситуацию и мама шестерых детей, президент Ассоциации многодетных семей «Много нас» Елена Фоминых.

— Проект по выдаче электронных сертификатов стартовал недавно и за такое короткое время смог помочь уже тысячам москвичей. Конечно, есть недоработки, поэтому важно говорить о них, чтобы департамент мог исправить ситуацию, — считает Фоминых.

Мировой опыт не лишней

Такая поддержка действительно необходима, считает руководитель направления «Финансы и экономика» Института современного развития Никита Масленников.

— Это общемировая практика, и она действительно эффективна, — говорит эксперт. Еще один вариант решения проблем малоимущих граждан, который используется в других странах, предложил заведующий лабораторией социологии экономики Института социально-политических исследований РАН Игорь Богданов. По его мнению, налог, а у нас в стране он составляет 13 процентов, нужно возвращать нуждающимся. Хотя бы частично. Но пока эта идея остается в разряде «предложений».

КАРТА ПОМОЩИ

За 2016 год адресную помощь получили более 37 тысяч московских семей. В 2018 году расходы на соцподдержку горожан вырастут на 10 процентов

Придется подтвердить

Сам факт существования такого вида помощи — уже хорошо. В других регионах страны, отмечают эксперты, жители могут только мечтать об этом. Но так ли легко получить этот сертификат?

Самое главное, что нужно знать: баллы начисляются на социальную карточку



ТЕРРИТОРИЯ
КООПЕРАЦИИ

www.kpk-proekt.ru

16,1%
ГODOVЫХ

Эксклюзивная программа привилегий

Состоим в государственном реестре ЦБ РФ

Подарки новым пайщикам

Все сбережения застрахованы

8 (499) 322-94-24

м.Тульская, Гамсоновский пер., д.2, офис 205
м.Серпуховская, 1-ый Щипковский пер., д.1, офис 308

В соответствии с решением ЦБ РФ от 15.09.2017 г. «О снижении ключевой ставки» — предельное значение процентной ставки для КПК составляет 16,15 % годовых. Кредитный Потребительский Кооператив «Инвест – Проект» действует на основании закона №190-ФЗ «О кредитной кооперации» от 18.07.2009 г.

Состоит в Государственном реестре КПК ЦБ РФ. ОГРН: 1167746426803, ИНН: 9705065973. Свидетельство СРО «Союзмикрофинанс» №657.

Предпринимательские риски застрахованы в АО АСК «Росмед». Подробности текущих акций, условий сберегательных программ, порядок вступления в кооператив уточняйте по телефону: 8(499)322-94-24 или в офисах продаж.

Предложение действительно только для пайщиков КПК «Инвест – Проект», сумма взносов за членство в КПК – 500р. Реклама.



Надежная команда!

МАЛЕНЬКИЕ ХОЗЯЕВА БОЛЬШОГО ДОМА

ПРЕМИЯ «КРЫЛЬЯ АИСТА» ВРУЧАЕТСЯ ЗА ВКЛАД В РАЗВИТИЕ СЕМЕЙНОГО УСТРОЙСТВА ДЕТЕЙ-СИРОТ. В ЭТОМ ГОДУ НОМИНАНТАМИ СТАЛИ ЛЮДМИЛА И МАКСИМ КНЯГИНИНЫ, КОТОРЫЕ ВОСПИТЫВАЮТ ОДИННАДЦАТЬ ПРИЕМНЫХ ДЕТЕЙ

на то, что адаптация ребенка в новых условиях пройдет успешно.

Кроме того, Княгинины постоянно сотрудничают с Департаментом труда и соцзащиты населения. Если вдруг возникают проблемы, обращаются за помощью к психологам.

— У нас были и сложные дети. Одна девочка очень хотела жить в семье, но у нас никак не получалось наладить контакт, — вспоминает Максим. — Как только ей исполнилось 18 лет, она стала жить самостоятельно.

— Да, находить общий язык с ней было непросто, но мыслей о том, чтобы отказаться от девочки, не возникало, — уверяет Людмила. Но такие случаи, по словам Княгининых, скорее исключение из правил. Ничего подобного они припомнить не могут.

Помощницы не подведут

□ Все Княгинины — от мала до велика — ужасно любят выходные, когда вся семья отправляется в Тульскую область: дети занимаются в конном клубе. Общение с лошадьми — прекрасная терапия для детей, страдающих теми или иными заболеваниями.

Вдвоем родителям с такой веселой оравой, конечно, трудно. Но их старшие дочери Аня и Вероника — помощницы, на которых всегда можно положиться. — Я могу для сестер и братьев и завтрак, и ужин приготовить, мама меня многому научила, — рассказывает Аня. Она только что закончила накрывать на стол и ждет, когда члены ее большой семьи соберутся за ужином.

В это время Вероника занимается с Матвеем.

— Он у нас из сладкого больше всего печенье любит, — улыбается она, угощая брата.

Вот и 18-летняя Елена, единственный приемный ребенок, который остался жить в семье Княгининых после своего совершеннолетия, тоже всегда готова помочь родителям: еду приготовить, в квартире убраться и за младшими последит. Правда, необходимость в последнем случается не часто.

— Когда дети подросли, мы с мужем придумали себе такой вид отдыха: шли в кафе, которое находится в двух шагах от дома, чтобы за часполтора составить список дел на следующую неделю. Вот такой деловой отдых получается, — улыбается многодетная мама.



19 октября 2017 года. Многодетная семья Княгининых: Анна, папа Максим, Алексей, Андрей, Елена, Вероника, мама Людмила (верхний ряд слева направо), Матвей, Дмитрий, Григорий-младший, Сергей, Даниил, Григорий-старший, Ярослав (в нижнем ряду)

Все Княгинины — от мала до велика — ужасно любят выходные, когда вся семья отправляется в Тульскую область: дети занимаются в местном конном клубе



Марьяна Шевцова
nedelya@vm.ru

□ Людмила и Максим Княгинины родом из Казахстана. В Москву перебрались в начале 90-х, как и многие граждане распавшегося Советского Союза.

Долгое время после переезда они ютились в однокомнатной квартире. За это время у них родилась Аня — сейчас ей уже 14 лет, а затем, спустя год — Матвей. Врачи диагностировали у ребенка

детский церебральный паралич.

— Поначалу, конечно, было очень тяжело, но мы и не надеялись на чудо, — признается Людмила Княгинина. — В лечении мы продвигаемся маленькими шажками, но и они для нас очень важны.

Вслед за Матвеем на свет появилась Вероника, здоровая и активная девочка. А полтора года назад в семье снова случилось пополнение: родился Ярослав.

Но кроме четырех родных, в семье Людмилы и Максима Княгининых воспитываются семеро приемных детей.

Когда пришел опыт

□ В 2015 году Княгинины решили принять участие в пилотном проекте Департамента труда и социальной защиты населения Москвы.

— Мы поняли, что набрались достаточного опыта с Матвеем, чтобы взять на себя смелость помочь другим детям с проблемами здоровья, — говорит Максим Княгинин.

Суть проекта в том, что семья берет на воспитание

пять детей-инвалидов или детей старшего возраста, то есть тех, кто относится к самым трудноустраниваемым категориям. Взамен семья получает большую жилплощадь. Когда приемный ребенок достигает совершеннолетия и покидает дом, на воспитание берут еще одного ребенка, и так — в течение 10 лет. Потом квартира, принадлежавшая все это время городу, переходит в собственность приемных родителей.

— Так в нашей семье появились два Григория, Даниил,

Сергей, Дмитрий, Алексей, Андрей, Елена, Ксения и другие ребята, — перечисляет своих детей Максим.

Исключение из правил

□ По словам Людмилы, ни один из приемных детей не попал в их семью, не дав на это согласие.

— Для нас важно, чтобы ребенок сам захотел жить именно с нами, — уверяет она. — Ведь только в этом случае можно рассчитывать

ТЕРРИТОРИЯ СТАНЦИИ МЕТРО «САВЕЛОВСКАЯ» БУДЕТ БЛАГОУСТРОЕНА В ДВА ЭТАПА. К 2020 ГОДУ ЗДЕСЬ ПОЯВИТСЯ КРУПНЫЙ ТРАНСПОРТНО-ПЕРЕСАДОЧНЫЙ УЗЕЛ С ГОСТИНИЦЕЙ И ПАРКОВКАМИ

ВОКЗАЛЬНЫЙ УЗЕЛ

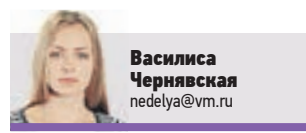
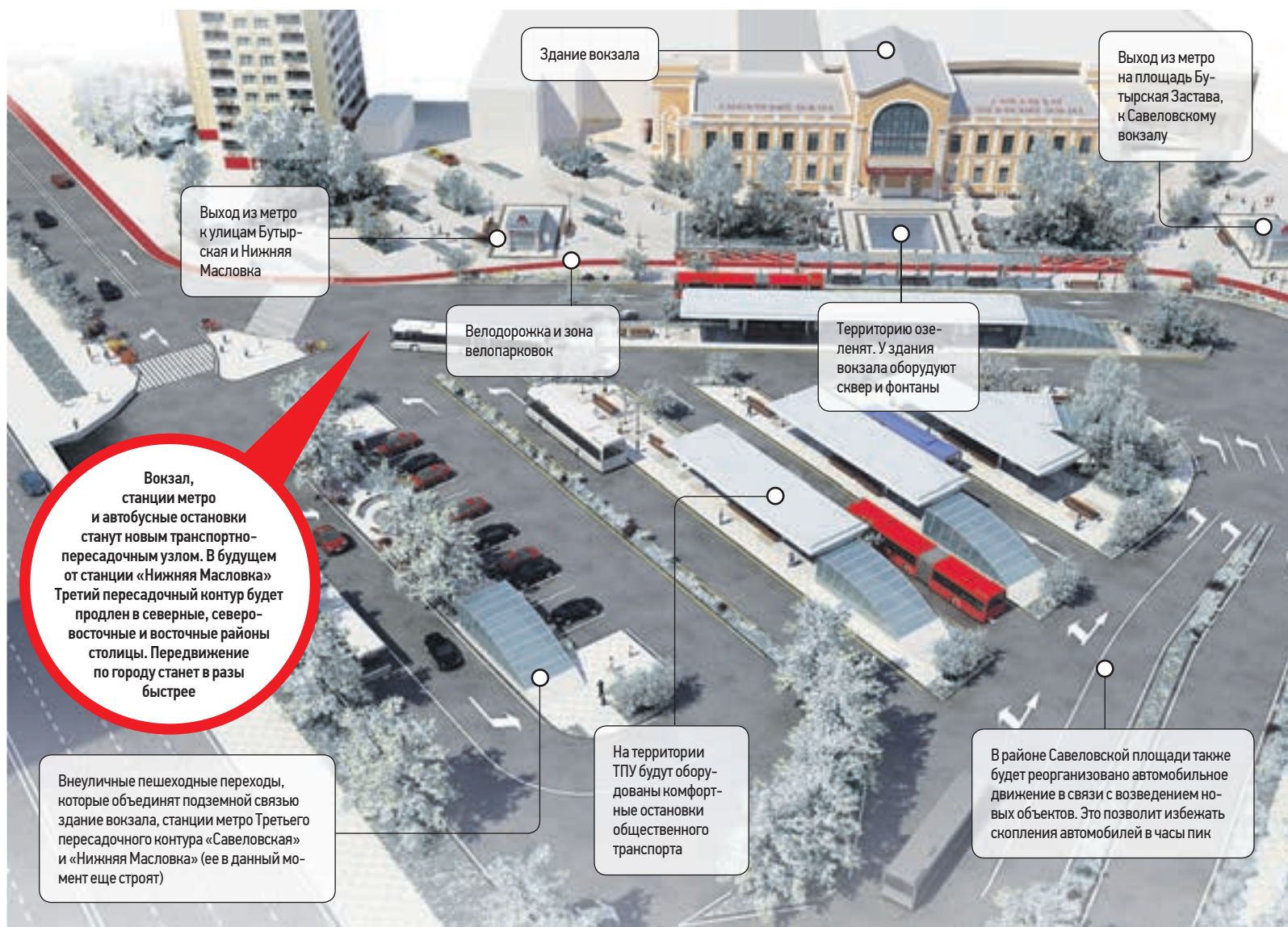

Василиса Черныашская
nedelya@vm.ru

Станция «Савеловская» будет объединена со строящейся «Нижней Масловкой» Третьего пересадочного контура. Как заявил заместитель мэра Москвы по вопросам градостроительной политики и строительства Марат Хуснуллин, все работы будут закончены в 2018 году. — К этому же времени постараемся завершить благоустройство прилегающей территории, — отметил Хуснуллин. «Савеловская» и «Нижняя Масловка» станут основой транспортно-пересадочного узла «Савеловский» (ТПУ). Построят его в два этапа. — На первом планируется построить подземный пешеходный переход, а также удобные остановки общественного транспорта, — рассказал заммэра. Эти работы должны быть закончены к запуску «Нижней Масловки». На втором этапе реализации проекта, который завершится в 2020 году, рядом с вокзалом возведут гостиницу на 180 номеров. Здание будет насчитывать не более 15 этажей, у гостиницы организуют стоянку на 60 парковочных мест. Также в рамках строительства ТПУ реконструируют дороги и тротуары, обустроят пять остановок общественного транспорта и сделают специальные перроны для посадки и высадки пассажиров. Территорию озеленят и оборудуют дождевой канализацией.

Вокзал, станции метро и автобусные остановки станут новым транспортно-пересадочным узлом. В будущем от станции «Нижняя Масловка» Третий пересадочный контур будет продлен в северные, северо-восточные и восточные районы столицы. Передвижение по городу станет в разы быстрее

Внеулические пешеходные переходы, которые объединят подземной связью здание вокзала, станции метро Третьего пересадочного контура «Савеловская» и «Нижняя Масловка» (ее в данный момент еще строят)

Здание вокзала

Выход из метро на площадь Бутырская Застава, к Савеловскому вокзалу

Выход из метро к улицам Бутырская и Нижняя Масловка

Велодорожка и зона велопарковок

Территорию озеленят. У здания вокзала оборудуют сквер и фонтаны

На территории ТПУ будут оборудованы комфортные остановки общественного транспорта

В районе Савеловской площади также будет реорганизовано автомобильное движение в связи с возведением новых объектов. Это позволит избежать скопления автомобилей в часы пик

КАК ПЕНСИОНЕРЫ ПОЛУЧАЮТ ДОПОЛНИТЕЛЬНЫЙ ДОХОД, ПРЕВЫШАЮЩИЙ СРЕДНЮЮ ПЕНСИЮ?

Люди пожилого возраста привыкли задумываться о том, как увеличить свой ежемесячный доход. Вопрос довольно острый, так как на сегодняшний день средняя пенсия в Москве (около 15 тысяч рублей) фактически не превышает прожиточный минимум.

Многие москвичи и жители Подмоскovie уже знакомы с условиями «Столичной Сберегательной Компании», в которой пенсионеры получают ежемесячный доход по сбережениям до 16% годовых. На вопросы пенсионеров об условиях размещения средств отвечает главный экономист компании Ирина Сальникова.

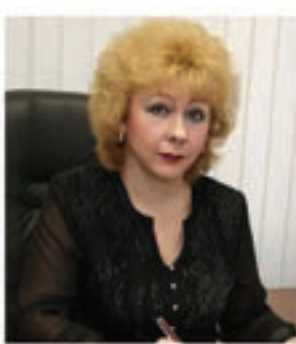

Ирина Сальникова рассказывает, что компания предоставляет пенсионерам возможность получать дополнительный доход до 16% годовых. Это достигается за счет размещения средств в облигации федерального займа (ОФЗ) и в другие надежные инструменты. Компания также предлагает услуги по страхованию жизни и здоровья.

Как осуществляется контроль государства и страховых сбережений?

«Столичная Сберегательная Компания» действует на основании Федерального закона от 18.07.2009 № 190-ФЗ «О кредитной кооперации», состоит в реестре Центрального банка РФ и в СРО «Народные Кассы Союзсберзайм» (свидетельство № 325). Сбережения застрахованы на всю сумму (НКО «МОВС», лицензия ЦБ РФ — ВС № 4349 от 09.06.2017), вкладчики по-

лучают именное страховое свидетельство, по которому средства подлежат возврату в полном объеме. Иными словами, государство осуществляет строгий надзор за деятельностью «Столичной Сберегательной Компании».

Как «Столичная Сберегательная Компания» обеспечивает проценты по сбережениям?

Компания обеспечивает доход до 16% годовых по сбережениям через выдачу займов физическим и юридическим лицам от 24% годовых. Займы застрахованы от невозврата и выдаются под залог высоколиквидной недвижимости. Компания несет меньшие, по сравнению с банками, операционные

расходы и по разрешению СРО может предоставлять более высокие проценты по сбережениям.

Как разместить свои сбережения и получить доход от процентов?

Необходимо посетить офис в центре Москвы и вступить в пайщики «Столичной Сберегательной Компании», сделав взнос 300 рублей. По-

сле этого вы сможете разместить сбережения от 10 000 рублей (верхний предел не ограничен) на срок от 3 до 60 месяцев.

Вы можете задать любые вопросы по сбережениям нашим финансовым специалистам по телефону или в офисе компании. Более подробные условия можно найти на официальном сайте.



**СТОЛИЧНАЯ
СБЕРЕГАТЕЛЬНАЯ
КОМПАНИЯ**

Кредитный потребительский кооператив
«Столичная Сберегательная Компания»
ОГРН 1167746637409 СРО «НАРОДНЫЕ КАССЫ-
СОЮЗСБЕРЗАЙМ» СВИДЕТЕЛЬСТВО №325.

125047, г. Москва, ул. Чайнова, д. 10, стр. 1,
ст. м. «Новослободская», ст. м. «Маяковская»

8 (495) 225-45-54

График работы:
пн – пт с 9:00 до 20:00,
сб, вс с 10:00 до 18:00

www.maximum.sberkom.ru

ПРИБОРЫ УЧЕТА ТЕПЛА В МНОГOKВАРТИРНЫХ ДОМАХ НУЖНЫ, ЧТОБЫ ЖИЛЬЦЫ НЕ ПЕРЕПЛАЧИВАЛИ. НО, КАК ПОКАЗЫВАЕТ ПРАКТИКА, ПОКА НЕ ВСЕ ОНИ СПРАВЛЯЮТСЯ С ЗАДАЧЕЙ



Анатолий Сидоров
nedelya@vm.ru

Тепло постепенно дорожает, и требования москвичей к его учету становятся все строже. Наша публикация «Давайте учиться быть хозяевами» («ВМ» от 21–28 сентября 2017 года) вызвала бурю эмоций и дополнительных вопросов. В ней читатель Юрий Зайцев рассказал, что общедомовый узел учета тепла (ОДУУ) в подвале его многоквартирного дома сломан. Соответственно, жителям приходят платежки «по нормативу», то есть сумма в них едва ли не вдвое выше той, что была, когда прибор работал исправно. После этого в редакцию начали писать другие москвичи, и вопросы их были похожи: кто отвечает за качество работы общедомовых узлов учета тепла (ОДУУ), перед кем он отчитывается и какая роль в этом отведена потребителям энергоресурса, то есть всем нам? За ответами «Вечерка» обратилась к Игорю Фролову (на фото), первому заместителю руководителя Единого информационно-расчетного центра города Москвы (ЕИРЦ).

Игорь Анатольевич, читатели жалуются, что в некоторых многоквартирных домах ОДУУ не работают месяцами. Возможно ли такое?

В 2013 году правительством Москвы общедомовые узлы учета тепловой энергии были переданы ЕИРЦ. Большинство устройств было установлено в период с 2004 по 2008 год и находилось в неудовлетворительном состоянии. Нами была разработана целевая программа работ по содержанию ОДУУ: на 2016–2018 годы запланирована замена более 15,5 тысячи агрегатов. На сегодняшний день заменено около 10 тысяч узлов учета тепла.



То есть осталась примерно треть объема работы?

Да. И жалобы москвичей на некорректную работу или неисправность общедомового узла учета, как правило, поступают из тех домов, в которых мы пока не успели провести ремонт и замену оборудования. Но мы продолжаем модернизацию. **А какой подрядчик занимается ремонтом и заменой приборов?**

С 2017 года ЕИРЦ обслуживает общедомовые узлы учета без привлечения подрядчиков, своими силами. **То есть вы создали бригады слесарей и ремонтников?** Не совсем так. Специальные бригады были и до этого. Просто возникла необходимость увеличить штат работников. Теперь в каждом округе столицы работают бригады, которые снимают показания, проводят мелкий ремонт приборов учета. Для обслуживания ОДУУ мы арендовали две проливные

станции, чтобы самостоятельно поверять приборы, создали подменный фонд. **По жилищному кодексу собственник квартиры в доме является владельцем части подвального помещения, в котором, как правило, и размещают ОДУУ. То есть имеет право доступа в эти помещения. Как ему убедиться, что система работает и правильно отрегулирована?**

СПРАВКА

Государственное бюджетное учреждение «Единый информационно-расчетный центр города Москвы» (ЕИРЦ) создано в 2012 году. Центр занимается информационно-техническим сопровождением мероприятий по начислению и сбору платежей за жилые и нежилые помещения, коммунальными и прочими услугами по их распределению.



ВЛАДИМИР СЫМОНОВ/ТАСС

ЧТОБЫ ВАС НЕ НАГРЕЛИ

Производить какие бы то ни было манипуляции с приборами учета имеют право только квалифицированные специалисты



Разложим по полочкам процесс снятия показаний с приборов учета. Итак, специалисты ЕИРЦ, в рамках договора, заключенного с ПАО «Московская объединенная энергетическая компания» (МОЭК), производят снятие показаний и передачу их заказчику. По договору количество и качество ресурсов за расчетный месяц определяется по показаниям ОДУУ в период с 1-го по 5-е число месяца, следующего за расчетным. Для снятия показаний используются специальное оборудование и программное обеспечение. Сняли — зафиксировали в протоколе. Далее отчет по показаниям подписываем мы, и руководители конкретного ГБУ «Жилищник», которое обслуживает дом. Только потом эти данные мы передаем, согласно договору, специалистам МОЭК. Собственники жилья конкретного дома самостоятельно или их представители из числа активистов жилищно-строительного кооператива (ЖСК), това-

рищества собственников жилья (ТСЖ), Совета дома могут наблюдать за съемом показаний. Для этого представителям районного «Жилищника» необходимо согласовывать с начальником нашего окружного отделения дату и время съема показаний и поставить его в известность о присутствии наблюдателей. Нам скрывать нечего, да и невозможно — электроника не позволит.

Расскажите, хотя бы вкратце, о специалистах, которые обслуживают десятки тысяч автоматических узлов учета тепла.

В наших отделениях, обслуживающих ОДУУ в Москве, работают около 400 технических специалистов, которые снимают показания и обслуживают оборудование. К работе мы допускаем только работников, специально обученных, аттестованных и имеющих допуск не ниже III группы по электробезопасности.

У наших читателей есть еще вопрос. Согласноложе-



Если у собственников жилья возникли вопросы по поводу работы общедомовых узлов учета тепла и их обслуживания, они могут задать их по телефону горячей линии 8 (495) 114-50-50. Среднее ожидание ответа оператора — 30 секунд. А еще у ЕИРЦ есть официальная страница в социальной сети Facebook.

нию о вашей организации, вам в 2013 году передали под опеку 32 тысячи ОДУУ. А вы обслуживаете, ремонтируете и поверяете лишь 27 тысяч приборов. Может, ломаются и простаивают как раз те 5 тысяч ОДУУ, которые к вам не относятся?

Не совсем так. На самом деле нам передано около 32 тысяч ОДУУ в 28 тысячах зданий, включая приборы учета тепловой энергии, горячей воды и вентиляции. Мы не намерены перекладывать ответственность за возникающие проблемы на чужие плечи. Жалуются люди, значит, нам надо совершенствовать свою работу. **Выстройте, пожалуйста цепочку ответственных за учет тепла, чтобы они точно знали, к кому обращаться?**

Мы не имеем никакого отношения к стоимости тепла. Повторяю, заказчиком услуги снятия ежемесячных показаний с ОДУУ многоквартирных жилых домов является МОЭК (на территории ЗелаО — ООО «ТСК Мосэнерго»). При этом отчеты по показаниям ОДУУ подписываются представителями ЕИРЦ в управляющих компаниях и только потом предоставляются в МОЭК. Между управляющей компанией и ресурсонабжающей организацией заключен договор поставки ресурсов. В компетенции ЕИРЦ находятся вопросы работоспособности приборов и корректность снятия и передачи показаний ОДУУ. **Приборы ОДУУ во всех домах одинаковые?**

Мы устанавливаем узлы учета пяти крупных производителей, и требования к этим приборам четко определены. Кстати, в городе создается автоматизированная система учета потребления ресурсов, которая будет дистанционно контролировать работоспособность оборудования. Такой системой уже оборудовано 17 тысяч зданий.

ВСЕ ПОКРЫТЫЙ ЗЕЛЕНЬЮ



30 октября 2017 года. Тверская улица. Екатерина (слева) и Светлана Володиной гуляют по липовой аллее



Юлия Зименко
nedelya@vm.ru

Q В столице наполовину выполнен осенний этап озеленения по программе «Миллион деревьев». О ее эффективности рассуждали эксперты в эфире сетевого вещания «Вечерки». Как рассказала начальник управления озеленительных работ ГКУ «Дирекция Мосприроды» Татьяна Преображенская, осенний этап программы должен быть завершен уже к 1 декабря. — Мы выбираем наиболее адаптированные под условия городской среды дере-

вья: это береза, клен, липа, рябина и вяз, — рассказала Преображенская. — Есть и виды тополя — не «пушащие».

Заявки на высадку деревьев во дворах делают сами жители. После этого на место выезжают специалисты Мосприроды и оценивают территорию.

— Затем мы отправляем запрос в Мосгоргеотрест, который оценивает, где во дворе проходят коммуникации. И в зависимости от этого организуется посадка, — добавила Преображенская. Уже сейчас горожане могут оставлять заявки на озеленение своих дворов на следующий год: на весну — до 10 марта, на осень — до 10 сентября.

— Прием заявок ведется через управу района, а также можно проголосовать на портале «Активный гражданин», — пояснила председатель комиссии по экологической политике Мосгордумы Зоя Зотова. — Я всегда ратую за то, чтобы жители не просто выбрали деревья из 67 предлагаемых видов, но и участвовали в посадке,



9 ноября 2017 года. Рабочие высаживают тысячное в этом году дерево в рамках программы озеленения благоустроенных улиц

правильно сажали деревья, а затем и присматривали за ними.

Программа «Миллион деревьев» пользуется популярностью у жителей, в том числе и потому, что она позволяет высадить деревья по максимально упрощенной схеме. — С 2013 года было высажено более двух миллионов саженцев, озеленили 14 тысяч дворов, — рассказала Зоя Зотова. — Но по просьбам москвичей продолжаем эту программу. Только в этом году озеленили 1400 дворов.

Раньше, чтобы высадить дерево, надо было провести собрание жителей двора и документально оформить решение этого собрания. Кроме «Миллиона деревьев», в городе действуют и другие программы по озеленению — «Моя улица» и «Лунка в лунку», также проводятся стандартные работы в парках и скверах. Благодаря этим программам за последние шесть лет в столице появилось более четырех миллионов деревьев и кустарников.

Цифры

Площадь озеленения в Москве составляет 54,5 процента, в Лондоне — 24, в Париже — 21, а в Пекине — всего 2,8.

ЛЕЧИМСЯ ДОМА

Реклама

Что лежит в сумке у спортсменки, у бухгалтера и у «комсомолки на пенсии»

— Чего нет в женской сумочке?
— Чего-чего... Места в ней нет!
Народный юмор
«Береги руки, ноги и спину смолоду».
Современная поговорка

В сумке у женщины можно найти самые немислимые вещи. Мой коллега Иван подвозил на работу свою интеллигентную маму, и по дороге случилась какая-то поломка. Парень покопался в моторе и с досадой сказал: «Эх, плоскогубцы выложил...» И остолбенел, когда матушка безмолвно вытащила из объемистой торбы и протянула сыну мощные плоскогубцы.

«МЫ ВЕРИМ ТВЕРДО В ГЕРОЕВ СПОРТА!»
Мне стало интересно, что же еще имеют при себе представительницы прекрасного пола, и я привлек к исследованию соседку Аллу — баскетболистку и просто красавицу,

свою родную тетушку Марину (бухгалтера) и свою же бабушку, по совместительству председателя нашего ТСЖ «Солнечный». И все-таки они разные! Но при этом кое-что совпало у таких непохожих по возрасту, роду занятий и интересам женщин. И это не кошелек, не пудреница и не мобильник. Так что же их объединяет, таких загадочных? Давайте по порядку. В рюкзаке у Алочки обнаружилось: бутылка воды, спортивная форма, калорийный батончик, аптечка, физиотерапевтический аппарат «Алмаг-01», пластиковая денежная карта, связка ключей. Лаконичный набор. Потому что Алла у нас — девушка, которая знает, чего хочет, и излишества презирует. Сотовый моя подруга носит в кармане, а про «Алмаг» заметила, что нагрузки и мышечные боли от занятий спортом заставили ее сделать

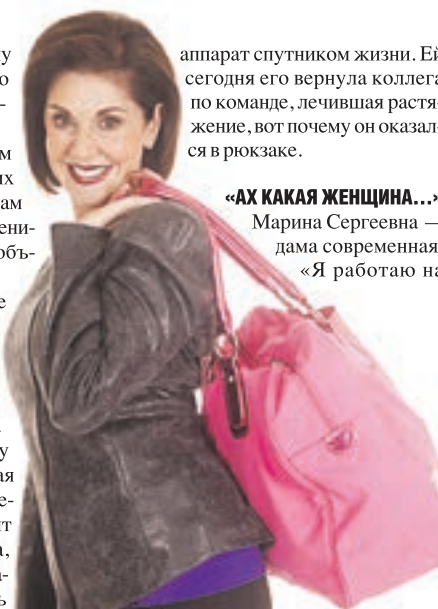

аппарат спутником жизни. Ей сегодня его вернула коллега по команде, лечившая растяжение, вот почему он оказался в рюкзаке.

«АХ КАКАЯ ЖЕНЩИНА...»
Марина Сергеевна — дама современная.
«Я работаю на

людях и должна быть безупречной» — не устаю повторять. В ее модном ридикюле нашлась пухлая косметичка, очки для работы за компьютером, бумажная записная книжка (Марина только такие признает). Далее: электронная книга (а вот этот гаджет полюбила!), снова «Алмаг» (говорит, без него жить не может, потому что страдает от остеохондроза — вот и таскает из дома на работу и обратно), ключи, и это еще не все. Насколько моя тетушка предусмотрительна, я и не догадывался! Футляр с иголкой и разноцветными нитками, скотч, бахилы, маникюрные ножницы, тюбик моментального клея (!), контейнер с лекарствами, скидочные карты, портмоне и даже (не поверите!) шесть пальчиковых батареек и... крестовая отвертка!

«ЧТОБЫ ТЕЛО И ДУША БЫЛИ МОЛОДЫ!...»
Бабушка называет себя «комсомолкой на пенсии». Она и в 70 лет такая же активная

и идейная, как в молодости. Я застал ее во время сборов на дачу и вынудил поделиться «тайным содержимым» знаменитого брезентового баула. Оказалось, что Василиса Петровна на мелочи не разменивается: мешок осенних удобрений, пакет корма для окрестных котов, аппарат для измерения давления, инструкция к «Алмагу-01», брелок с ключами, еще одна сумка и (внимание!) — плеер! Бабушка не преминула прокомментировать итоги изысканий: вторая сумка «всегда нужна», за давлением в ее возрасте надо неусыпно следить, и за суставами с помощью «Алмага» — тоже. Мол, имея артроз и артрит, иначе нельзя, потому что с болью и скованностью не очень-то приятно жить (аппарат она увезла на той неделе, а инструкцию забыла). И строго добавила: «А плеер — это для души!» И так, мой вывод: самое дорогое для женщины — дом и здоровье. Ключи охраняют дом, а «Алмаг-01» бережет здоровье. И родной дом для человека, и здоровый организм для здорового духа — надежный бастион. Женщины это нутром чувствуют. Не зря однажды Оноре де Бальзак произнес: «Женский инстинкт стоит прзорливости великих людей».



ДО 30 НОЯБРЯ спешите купить АЛМАГ-01!

В АПТЕКАХ:
СТОЛИЧКИ(495) 215-5-215
НЕО-ФАРМ(495) 585-55-15
САМСОН-ФАРМА8-800-250-8-800
ЗДОРОВЬЕ(495) 363-35-00
ДИАЛОГ(495)363-22-62
МОСАПТЕКА(495) 122-22-82
ЖИВИКА8-800-777-03-03

В МАГАЗИНАХ МЕДТЕХНИКИ И ОРТОПЕДИЧЕСКИХ САЛОНАХ:
ОРТЕКА8-800-33-33-112
МЕД-магазин.ру(495) 221-53-00 (бесплатная доставка)
МЕДТЕХНИКА(499) 519-00-03 м. «Парк культуры», Зубовский бул., 29 м. «Академическая», ул. Вавилова, 54, к. 1

При покупке АЛМАГ-01 на сайте компании ЕЛАМЕД (market.elamed.com) введите код купона **MSK11VM** — получите **СКИДКУ!!!**

или на zdravcity.ru с доставкой в ближайшую к ВАМ аптеку!

8 (800) 200-01-13

Вас проконсультируют специалисты завода-изготовителя (звонок бесплатный)



Адрес для заказа с завода: 391351, Рязанская область, р.п. Елатьма, ул. Янина, 25. АО «Елатомский приборный завод» (в том числе наложенным платежом)

ОГРН 1026200861620 РУ МЗ № ФСР 2011/12161

ИМЕЮТСЯ ПРОТИВОПОКАЗАНИЯ. ПРОКОНСУЛЬТИРУЙТЕСЬ СО СПЕЦИАЛИСТОМ

НАЙТИ ВЫХОД из НЕПРОСТОЙ ЖИЗНЕННОЙ СИТУАЦИИ, СПРАВИТЬСЯ С РЕШЕНИЕМ САМОЙ СЛОЖНОЙ ПРОБЛЕМЫ ЧИТАТЕЛЯМ ПОМОЖЕТ НАШ ПСИХОЛОГ

Здравствуйте! Я одна воспитываю сына. С мужем развелась, когда ребенку не было года. И восемь лет живу одна. Я так ненавижу бывшего, что с мужиками больше вообще не хочу иметь дела, не то чтоб замуж выходить! Он так меня обидел, так отравил мне жизнь, что пережить такое еще раз — нет уж, ни за что и никогда! Мне нормально и одной. Да я и не одна, у меня есть сын. Я сначала расстроилась, когда родила мальчика, сразу подумала — вдруг будет похож на своего папочку? Ведь уже когда ребенок родился, я знала, что с его отцом жить не буду, я уже его ненавидела! Но сын родился похожим на меня, и я успокоилась. Пока он был маленьким, все было хорошо. Но сейчас меня страшно пугает, что в сыне с каждым годом все больше проявляются черты его папы. Это как наваждение! Вот он сидит, ест, а я смотрю на него и глазам не верю: вылитый отец! Передо мной как будто бывший муженек — и движения похожие, и взгляд, и мимика... И характером такой же становится — резкий, грубый, вспыльчивый. Я ему все время говорю: «Ты становишься как твой отец! Не будь таким, как твой отец!» А сама боюсь, что именно таким он и станет. Хотя он отца своего даже не видел ни разу! Я ребенка воспитываю, только хорошему учить стараюсь. Так неужели все зря и дурная генетика сильнее? Как мне ее побороть, скажите.

Наталья, Москва



ДМИТРИЙ ЗАХАРОВ

ВЫЛИТЫЙ ОТЕЦ

Здравствуйте, Наталья! В вашем письме звучит много тревоги и даже страха. «Ты становишься как твой отец!» По идее, эти слова должны будить гордость в душе мальчика. Но реальность бывает суровой. И вы считаете, что гордиться своим отцом — это точно не для вашего сына.

Я не знаю, какую обиду причинил, какое зло принес в вашу жизнь бывший муж и что разрушило ваши отношения. Ясно только одно — вы так и не смогли это пережить. В своем письме вы несколько раз упоминаете о ненависти, которую испытываете к бывшему мужу. Ненависть — чувство мощное и разрушительное. Разрушительное в первую очередь для того, кто ненавидит. Прошло восемь лет, как вы с мужем расстались, а это чувство все еще живет в вас, выжигает, не давая возможности полюбить другого мужчину, создать новую семью. И самое страшное, что эта ненависть способна со временем разрушить ваши отношения с единственным сыном.

Понимаю, вам может быть тяжело видеть сходство сына с человеком, которого вы до сих пор, по вашим словам, ненавидите. Но ваш ребенок в этом не виноват. Ведь он даже не знаком

со своим отцом, поэтому уж точно не копирует сознательно его мимику и жесты, а просто проявляет себя. Да, ту самую генетику! Говоря сыну: «Ты становишься как твой отец! Не будь как твой отец!» — вы ставите перед ним непосильную задачу. Наши дети — это «половина папы, половина мамы». Это может нравиться или не нравиться, но это факт.

УМОМ И СЕРДЦЕМ

Я сейчас скажу вам жесткие слова, Наталья, но вспомните, пожалуйста, о том, что это не ваш сын выбирал себе отца, это сделали вы. А теперь требуете от мальчика, чтобы он не был на него похож. По сути же, вы требуете, чтобы сын... не был собой! Подумайте, насколько это честно по отношению к вашему ребенку, насколько справедливо? Отвергая в нем черты его отца, вы на самом деле отвергаете сына. И он наверняка это чувствует. Резкость, грубость, вспыльчивость вашего сына — не являются ли они выплеском его обиды и отчаяния?

Знаете, один известный актер и режиссер, характеризовавший одну из актрис, сказал,

что она цельная, как радуга, ибо радуга — это понятие. Ее нельзя взять и разобрать по цветам, ведь тогда она перестанет быть радугой. И я подумала — какое прекрасное сравнение! Каждый из нас — такая радуга: сочетание разного, из которого рождается нечто цельное и уникальное.

Можно ли побороть генетику, переписать код ДНК так, чтобы наш ребенок стал таким, как мы хотим? Вы и сами знаете ответ на этот вопрос: нет. Но человек — это ведь не просто набор генов. Человек — это лич-

ность, которая формируется и развивается от первого до последнего мгновения своей жизни. Вы пишете, что стараетесь учить сына только хорошему, и это, безусловно, принесет свои достойные плоды. Только не разрушайте душу своего сына словами о ненависти к его отцу. Даже если отец не присутствует в жизни мальчика, можете не сомневаться в том, что его образ существует в представлении ребенка, в его мыслях и чувствах. И как в каждом человеке есть сильные и достойные черты, так есть они и в мужчине, который когда-то был вам близок. Ведь почему-то именно с ним вы решили связать свою жизнь, захотели, чтобы у вас был

общий ребенок. Так помогите сыну, расскажите ему о том хорошем, что есть в его отце, по крайней мере, было, когда вы захотели, чтобы он стал вашим мужем. Потому что отец — это очень важно для каждого человека. Важно прежде всего для ощущения собственной цельности, для самопринятия и самоуважения.

И, наконец, Наталья, очистите свою душу от ненависти к бывшему мужу, тогда в ней освободится место для другого чувства — любви. Любви к собственному ребенку, к другим людям, к миру в целом. В ней появится место для счастья. Допускаю, что для вас этот путь — путь прощения и очищения — может оказаться не самым простым и совсем не быстрым. Но, поверьте, он стоит того, чтобы его пройти.

Как быть

- Почаще вспоминайте о том, что отца себе выбрал не ваш ребенок, это сделали вы.
- Не отвергайте в сыне черты его отца. Ведь тем самым вы отвергаете собственного ребенка.
- Не говорите ребенку о том, какой плохой человек его отец, расскажите лучше о хороших качествах этого человека.
- Если не хотите разрушить свою жизнь, обязательно учитесь прощать.
- Очистите свою душу от ненависти к бывшему мужу, тогда в ней непременно освободится место для счастья.



ПСИХОЛОГ

Лариса Пыжьнова

Кандидат психологических наук, практический психолог, специалист в области экстремальной психологии. Более 10 лет работала в Центре экстренной психологической помощи МЧС России. В 2007 году стала начальником отделения «Горячая линия», в 2014-м — замдиректора центра. Занималась организацией автоматизированной информационной системы «Психолог», объединившей психологов МЧС по всей стране. Как психолог участвовала в ликвидации более 45 чрезвычайных ситуаций. Автор 20 научных и научно-популярных статей и публикаций.

Уважаемые читатели! Расскажите о проблеме, которая вас волнует, в письме и отправьте его на нашу электронную почту nedelya@vm.ru или на почтовый адрес редакции: 127015, Москва, Бумажный пр-д, 14, стр. 2, «Вечерка»

Пожалуйста, не забудьте сделать на конверте пометку «Психологу» и указать номер своего телефона для связи.

1 КАНАЛ

05.00 Доброе утро
09.00 Новости
09.15 Контрольная закупка
09.50 Жизнь здорово! 12+
10.55 Модный приговор
12.00 Новости с субтитрами
12.15 Время покажет 16+
15.00 Новости с субтитрами
15.15 Давай поженимся! 16+
16.00 Мужское / Женское 16+
17.00 Время покажет 16+
18.00 Вечерние новости с субтитрами
18.45 На самом деле 16+
19.50 Пусть говорят 16+
21.00 Время
21.30 **КРЫЛЬЯ ИМПЕРИИ** [S] 16+



23.35 Вечерний Ургант [S] 16+
00.00 Познер 16+
01.00 Ночные новости
01.20 Время покажет 16+
02.25, 03.05 **ПОЦЕЛУЙТЕ ФЕЯ-2** (США, 2012) [S] 12+
03.00 Новости
04.10 Контрольная закупка

Москва
ДОВЕРИЕ

06.00 **МУЛЬТИУТРО** 0+
10.55 **СЕМНАДЦАТЬ МГНОВЕНИЙ ВЕСНЫ** 12+
12.15 Раскрывая тайны звезд. Михаил Ульянов 12+
13.10 Тайны кино 12+
14.00 Доверяй, но проверяй 12+
14.35 **БЕГ** (СССР, 1970) 16+
 Режиссеры: Александр Алов, Владимир Наумов
 В ролях: Михаил Ульянов, Людмила Савельева, Алексей Баталов, Владислав Дворжецкий и др.
Гражданская война близится к завершению. После вторжения Красной армии в Крым начинается исход. В этом страшном течении оказываются рядом самые разные люди. Выброшенные в тараканы бега стамбульской эмиграционной жизни, русские интеллигенты теряют почву под ногами...
18.15 **РАССЛЕДОВАНИЕ КОМИССАРА МЕГРЭ** 16+
20.00 **СЕМНАДЦАТЬ МГНОВЕНИЙ ВЕСНЫ** 12+
21.10 **ЗАВТРАК У ТИОФАНИ** (США, 1961) 12+
 Режиссер Блейк Эдвардс
 В ролях: Одри Хепберн, Джордж Пеппард, Патриция Нил и др.
Холли Голлайтли живет в столице и чувствует себя здесь как в родном и уютном гнездышке. Она живет за счет богатых поклонников и дни напролет порхает по шумным вечеринкам и модным магазинам. Она наслаждается своей жизнью, радуется каждому ее мгновению, меняет наряд за нарядом и ищет себе богатого жениха...
23.15 Раскрывая тайны дня 12+
00.10 Раскрывая мистические тайны. Хиромантия 12+
01.00 Это по-нашему 16+

РОССИЯ 1

05.00, 09.15 Утро России
09.00 Вести
09.55 О самом главном 12+
11.00 Вести
11.40 Вести. Местное время
12.00 Судьба человека с Борисом Корчевниковым 12+
13.00 60 Минут с Ольгой Скабеевой и Евгением Поповым 12+
14.00 Вести
14.40 Вести. Местное время
14.55 **МОРОЗОВА** 12+
Анна Морозова — начальник отдела традиционных экспертиз областного экспертно-криминалистического центра г. Калуги. Предмет ее исследования — улики и следы на месте преступления...
17.00 Вести
17.40 Вести. Местное время
18.00 Андрей Малахов 16+
19.00 60 Минут с Ольгой Скабеевой и Евгением Поповым 12+
20.00 Вести
20.45 Вести. Местное время
21.00 **ДОКТОР РИХТЕР** 16+
23.15 Вечер с Владимиром Соловьевым 12+
01.50 **ПОЦЕЛУЙТЕ НЕВЕСТУ!** 12+
03.45 **ФАМИЛЬНЫЕ ЦЕННОСТИ** 12+

НТВ

05.00 **АДВОКАТ** 16+
06.00 Сегодня
06.05 **АДВОКАТ** 16+
07.00 Деловое утро НТВ 12+
09.00 **ВОЗВРАЩЕНИЕ МУХТАРА** 16+
10.00 Сегодня
10.25 **ВОЗВРАЩЕНИЕ МУХТАРА** 16+
11.20 **ПОДОЗРЕВАЮТСЯ ВСЕ** 16+
12.00 **СВИДЕТЕЛИ** 16+
13.00 Сегодня
13.25 Чрезвычайное происшествие
14.00 Место встречи
16.00 Сегодня
16.30 Место встречи
17.00 Специальный выпуск с Вадимом Такменевым 16+
18.00 **УЛИЦЫ РАЗБИТЫХ ФОНАРЕЙ** 16+
19.00 Сегодня
19.40 **МЕНТОВСКИЕ ВОЙНЫ** 16+
23.35 Итоги дня
00.05 Поздняков 16+
00.15 **АГЕНТСТВО СКРЫТЫХ КАМЕР** 16+
01.00 Место встречи 16+
02.55 Малая земля 16+
03.55 Поедем, поедим! 0+
04.05 **ВЕРСИЯ** 16+

ТВ ЦЕНТР

06.00 Настроение
08.00 **ПЕРВОЕ СВИДАНИЕ** (Мосфильм, 1960) 12+
 Режиссер Искра Бабич
 В ролях: Лидия Шапоренко, Георгий Юматов, Майя Булгакова, Олег Жаков и др.
Валя и Алеша поженились наспех, не узнав друг друга как следует. Вскоре между ними начались недоразумения и ссоры, которые привели к разрыву. И лишь заботы об осиротевших детях подруги помогают Вале забыть свои обиды, а Алеше по-настоящему узнать и понять жену...
09.50 **СЛЕДЫ НА СНЕГУ** (Ленфильм, 1955)
11.30 События
11.50 Постскрипум с Алексеем Пушкиным 16+
12.55 В центре событий с Анной Прохоровой 16+
13.55 Городское собрание 12+
14.30 События
14.50 Город новостей
15.05 **МИСС МАРПЛ АГАТЫ КРИСТИ** 12+
17.00 Естественный отбор 12+
17.50 **ТРИ ЛАНИ НА АЛМАЗНОЙ ТРОПЕ** (Россия, 2016) 12+
19.40 События
20.00 Петровка, 38 16+
20.20 Право голоса 16+
22.00 События
22.30 Смертельный код 16+
23.05 Без обмана. Чай против кофе 16+
00.00 События. 25-й час
00.35 **ЧЕРНЫЕ КОШКИ** 16+
01.30 Право знать! 16+
03.00 **РОДСТВЕННИК** (Россия, 2011) 16+
04.55 Смех с доставкой на дом 12+

ДОМАШНИЙ

06.30 Джейми: Обед за 15 минут 16+
07.30 6 кадров 16+
08.00 По делам несовершеннолетних 16+
11.00 Давай разведемся! 16+
14.00 Тест на отцовство 16+
16.00 Понять. Простить 16+
17.05 **ЖЕНСКИЙ ДОКТОР-2** 16+
18.00, 00.00, 05.10 6 кадров 16+
18.05 **ЖЕНСКИЙ ДОКТОР-2** 16+
19.00 **ДЫШИ СО МНОЙ** 16+
21.00 **ЧТО ДЕЛАЕТ ТВОЯ ЖЕНА?** 16+
23.00 Свадебный размер. 16+
00.30 **ОТЦОВСКИЙ ИНСТИНКТ** (Россия — Украина, 2012) 16+
04.10 Свадебный размер 16+
05.30 Джейми: Обед за 15 минут 16+

КУЛЬТУРА

06.30 Мировые сокровища. Старый город Гаваны
06.50 Венеция. Остров как палитра
07.30, 08.00, 10.00, 15.00 Новости культуры
07.35 Легенды мирового кино. Леонид Быков
08.05 Правила жизни
08.35 **АБАТСТВО ДАУНТОН**
09.40 Мировые сокровища. Эс-Сувейра
10.15, 17.50 Наблюдатель
11.10, 00.30 XX век. Веселые ребята. 1985 год
12.10 Михаила Ульянова. Человек на все времена
12.50 **ТРАНЗИТ** (Свердловская к/ст, 1982)
15.10 Чечилия Бартоли. На репетиции
16.05 На этой неделе. 100 лет назад. Нефронтовые заметки
16.30 Агора с Михаилом Швыдким
17.35 Мировые сокровища. Трогир
18.45 Бесконечные игры больших империй
19.30, 23.45 Новости культуры
19.45 Главная роль
20.00 Юбилей Виктории Токаревой. Она написала себе роль
20.40 Мировые сокровища. Лимес
20.55 Спокойной ночи, малыши!
21.10 Правила жизни
21.40 Сати. Нескучная классика
22.20 **АБАТСТВО ДАУНТОН**
23.25 Мировые сокровища. Беллинцона. Ворота в Италию
00.00 Мастерская архитектуры с Андреем Черниховым
01.25 Мировые сокровища. Аксум
01.40 Чечилия Бартоли. На репетиции
02.40 Мировые сокровища. Гималаи

ЗВЕЗДА

06.00 Сегодня утром
08.00, 09.15, 10.05, 11.25, 13.15, 14.05 **ВОЙНА НА ЗАПАДНОМ НАПРАВЛЕНИИ** 12+
09.00, 13.00, 18.00 Новости дня
10.00, 14.00 Военные новости
18.40 Артиллерия Второй мировой войны. Бог войны 6+
19.35 Теория заговора 12+
20.20 Специальный репортаж 12+
20.45 Загадки века 12+
21.35 Особая статья 12+
23.00 Новости дня
23.15 Звезда на Звезде 6+
00.00 **ПРАВО НА ВЫСТРЕЛ** (К/ст им. Горького, 1981) 12+
01.45 **МОЛОДАЯ ГВАРДИЯ** (К/ст им. Горького, 1948) 12+
05.05 Последний бой неуловимых 16+

МАТЧ!

06.30 Великие футболисты 12+
07.00 Новости
07.05 Бешеная Сушка. Дневник 12+
07.25 Новости
07.30 Все на Матч! Прямой эфир. Аналитика. Интервью. Эксперты
08.50 Команда на прокачку 12+
09.50 Футбол. Чемпионат Франции. Бордо — Марсель 0+
11.50 Новости
11.55 Футбол. Чемпионат Италии. Сампдория — Ювентус 0+
13.55 Новости
14.00 Керлинг. Чемпионат Европы. Женщины. Россия — Швейцария
17.00 Новости
17.10 Все на Матч! Прямой эфир. Аналитика. Интервью. Эксперты
17.55 Цифры, которые решают все 12+
18.25 Континентальный вечер
18.55 Хоккей. КХЛ. Ак Барс (Казань) — Авангард (Омская область)
21.25 Новости
21.30 Россия футбольная 12+
21.35 Тотальный футбол
22.35 Английская Премьер-лига. Тележурнал 12+
22.55 Футбол. Чемпионат Англии. Брайтон — Сток Сити. Прямая трансляция
00.55 Все на Матч! Прямой эфир. Аналитика. Интервью. Эксперты
01.40 **БОДИБИЛДЕР** (Франция, 2014) 16+
03.40 **СЫТЫЙ ГОРОД** (США, 1972) 16+
05.25 К2. Касаясь неба 16+

СТС

06.00 **СМЕШАРИКИ** 0+
06.25 **ПРИКЛЮЧЕНИЯ КОТА В САПОГАХ** 6+
07.15 **ГНЕЗДО ДРАКОНА** 12+
09.00 Шоу Уральских пельменей 16+
09.35 Успех 16+
11.30 **Я — ЛЕГЕНДА** (США, 2009) 16+
13.30 **ОТЕЛЬ ЭЛЕОН** 16+
19.00 **ОТЕЛЬ ЭЛЕОН** 16+
20.00 **ПСИХОЛОГИНИ** 16+
21.00 **ТРАНСФОРМЕРЫ** (США, 2007) 12+
23.35 Кино в деталях с Федором Бондарчуком 18+
00.30 Уральские пельмени 16+
01.00 **ТЕМНЫЙ МИР: РАВНОВЕСИЕ** 16+
02.00 **КРИК-3** (США, 2000) 16+
04.10 **ОСТОРОЖНО: ДЕТИ!** 16+
05.40 Музыка на СТС 16+

ПЕН ТВ

05.00 **ГОТЭМ** 16+
06.00 Документальный проект 16+
07.00 С бодрым утром! 16+
07.10 Программа 112 16+
08.30 Новости 16+
09.00 Военная тайна с Игорем Прокопенко 16+
11.00 Документальный проект 16+
12.00 Программа 112 16+
12.30 Новости 16+
13.00 Загадки человечества с Олегом Шишкиным 16+
14.00 **ПОЛИЦЕЙСКАЯ АКАДЕМИЯ** (США) 16+
16.00 Программа 112 16+
16.30 Новости 16+
17.00 Тайны Чапман 16+
18.00 Самые шокирующие гипотезы 16+
19.00 Программа 112 16+
19.30 Новости 16+
20.00 **МЕРЦАЮЩИЙ** (США, 1996) 16+
 Режиссер Джон Грэй
 В ролях: Стивен Сигал, Кинен Айвори Уайанс, Боб Гантон, Брайан Кокс и др.
Лос-анджелесский полицейский Джек Коул вместе со своим напарником Джимом Кэмпбеллом расследует серию убийств, совершенных неизвестным маньяком. Сдержанный и молчаливый Коул никак не может найти общий язык с взбалмошным болтуном Кэмпбеллом...
21.45 Водить по-русски 16+
23.00 Новости 16+
23.25 Загадки человечества с Олегом Шишкиным 16+
00.30 **БЭТМЕН** (США — Великобритания, 1989) 12+
02.50 **ТРОН** (США, 1981) 16+
04.40 Территория заблуждений с Игорем Прокопенко 16+

360°

06.00 Вертолет 360
08.00, 20.00, 23.10, 01.50, 04.10 Самое яркое 16+
09.00 Новости 360
09.30, 10.20 Вкусно 360 12+
11.10 Хороший врач 12+
12.00, 19.00, 05.00 Большие новости
12.30 Доброе утро 360 12+
13.00, 13.55 **ЛЮБОВЬ — НЕ ТО, ЧТО КАЖЕТСЯ** 16+
14.50, 00.30, 03.10 Все просто! 12+
15.30 4Дшоу 16+
16.20 Растем вместе 6+
17.10, 18.05 **ДЕЛО ГАСТРОНОМА №1** 16+
21.30, 22.15 **ПРИ ЗАГАДОЧНЫХ ОБСТОЯТЕЛЬСТВАХ** 16+

ДОГОВОР ПОЖИЗНЕННОЙ РЕНТЫ
 единовременная выплата до 5 000 000 руб. | ежемесячные выплаты до 50 000 руб.
ПОЖИЗНЕННОЕ ПРОЖИВАНИЕ В СВОЕЙ КВАРТИРЕ
 Оплачиваются коммунальные платежи и телефон. Предоставляется уход и помощь по хозяйству.
МЫ ГАРАНТИРУЕМ НАДЕЖНУЮ ЗАЩИТУ И ЗАБОТУ О ВАС
8 (495) 920-5001, 8 (495) 784-8584

ПромЭкономГрупп
16.9%* МАКСИМАЛЬНЫЙ ПЕНСИОННЫЙ
14.5% с ЕЖЕМЕСЯЧНОЙ ВЫПЛАТОЙ
 Выгодное вложение денег для пенсионеров
 Денежные средства застрахованы
8 (495) 150-29-68
 ●● Ст. м. «Октябрьская», ул. Большая Якиманка, д. 39
 *16.9% годовых в рублях, от 30 000 р. Срок от 12 мес. Проценты выплачиваются в конце срока договора. ИПК «ПРОМЭКОНОМГРУПП». Денежные средства застрахованы в полном объеме. Денежные средства принимаются на основании договора передачи личных сбережений

1 КАНАЛ

- 05.00 Доброе утро
- 09.00 Новости
- 09.15 Контрольная закупка
- 09.50 Жить здорово! 12+
- 10.55 Модный приговор
- 12.00 Новости с субтитрами
- 12.15 Время покажет 16+
- 15.00 Новости с субтитрами
- 15.15 Давай поженимся! 16+
- 16.00 Мужское / Женское 16+
- 17.00 Время покажет 16+
- 18.00 Вечерние новости с субтитрами
- 18.45 На самом деле 16+
- 19.50 Пусть говорят 16+
- 21.00 Время
- 21.35 **КРЫЛЬЯ ИМПЕРИИ** [S] 16+
- 23.45 Вечерний Ургант [S] 16+
- 00.20 Ночные новости
- 00.35 Время покажет 16+
- 01.35 **РУБИ СПАРКС** (США, 2012) [S] 16+



03.00 Новости
03.05 **РУБИ СПАРКС** (США, 2012) [S] 16+
03.40 Модный приговор

Москва Доверие

- 06.00 **МУЛЬТИУТРО** 0+
- 10.55 **СЕМНАДЦАТЬ МГНОВЕНИЙ ВЕСНЫ** 12+
- 12.15 Раскрывая тайны звезд 12+
- 13.10 Тайны кино 12+
- 14.55 Раскрывая тайны Валентины Леонтьевой 12+
- 15.45 Доверяй, но проверяй 12+
- 16.15 Частная история. Елена Папанова 16+
- 16.50 **ЛЮБОВЬ НЕМОЛОДОГО ЧЕЛОВЕКА** (СССР, 1990) 12+
- 18.20 **РАССЛЕДОВАНИЕ КОМИССАРА МЕГРЭ** 16+
- 20.00 **СЕМНАДЦАТЬ МГНОВЕНИЙ ВЕСНЫ** 12+
- 21.10 **САБРИНА** (США, 1954) 12+
- 23.10 Раскрывая тайны дня 12+
- 00.10 Раскрывая мистические тайны. Денежная магия 12+
- 01.00 Это по-нашему 16+
- 01.25 **ЗАВТРАК У ТИОФАНИ** (США, 1961) 12+
- 03.20 **РАССЛЕДОВАНИЕ КОМИССАРА МЕГРЭ** 16+
- 04.45 Тайны кино 12+
- 05.30 Доверяй, но проверяй 12+

РОССИЯ 1

- 05.00 Утро России
- 09.00 Вести
- 09.15 Утро России
- 09.55 О самом главном 12+
- 11.00 Вести
- 11.40 Вести. Местное время
- 12.00 Судьба человека с Борисом Корчевниковым 12+
- 13.00 60 Минут. Ток-шоу с Ольгой Скабеевой и Евгением Поповым 12+
- 14.00 Вести
- 14.40 Вести. Местное время
- 14.55 **МОРОЗОВА** 12+
- 17.00 Вести
- 17.40 Вести. Местное время
- 18.00 Андрей Малахов. Прямой эфир 16+
- 19.00 60 Минут. Ток-шоу с Ольгой Скабеевой и Евгением Поповым 12+
- 20.00 Вести
- 20.45 Вести. Местное время
- 21.00 **ДОКТОР РИХТЕР** 16+
- 23.15 Вечер с Владимиром Соловьевым 12+
- 01.50 **ПОЦЕЛУЙТЕ НЕВЕСТУ!** 12+
- 03.45 **ФАМИЛЬНЫЕ ЦЕННОСТИ** 12+

НТВ

- 05.00 **АДВОКАТ** 16+
- 06.00 Сегодня
- 06.05 **АДВОКАТ** 16+
- 07.00 Деловое утро НТВ 12+
- 09.00 **ВОЗВРАЩЕНИЕ МУХТАРА** 16+
- 10.00 Сегодня
- 10.25 **ВОЗВРАЩЕНИЕ МУХТАРА** 16+
- 11.20 **ПОДОЗРЕВАЮТСЯ ВСЕ** 16+
- 12.00 **СВИДЕТЕЛИ** 16+
- 13.00 Сегодня
- 13.25 Обзор. Чрезвычайное происшествие
- 14.00 Место встречи
- 16.00 Сегодня
- 16.30 Место встречи
- 17.00 Специальный выпуск с Вадимом Такменевым 16+
- 18.00 **УЛИЦЫ РАЗБИТЫХ ФОНАРЕЙ** 16+
- 19.00 Сегодня
- 19.40 **МЕНТОВСКИЕ ВОЙНЫ** 16+
- 23.35 Итоги дня
- 00.05 **АГЕНТСТВО СКРЫТЫХ КАМЕР** 16+
- 00.40 Место встречи 16+
- 02.40 Квартирный вопрос 0+
- 03.40 Поедем, поедим! 0+
- 04.00 **ВЕРСИЯ** 16+

TBU ТВ ЦЕНТР

- 06.00 Настроение
- 08.05 Доктор И 16+
- 08.40 **КАМЕНСКАЯ** 16+
- 10.35 Андрей Панин. Всадник по имени Жизнь 12+
- 11.30 События
- 11.50 **ЧИСТО АНГЛИЙСКОЕ УБИЙСТВО** 12+
- 13.40 Мой герой. Алексей Кравченко 12+
- 14.30 События
- 14.50 Город новостей
- 15.05 **МИСС МАРПЛ АГАТЫ КРИСТИ** 12+
- 17.00 Естественный отбор 12+
- 17.50 **ТРИ ЛАНИ НА АЛМАЗНОЙ ТРОПЕ** (Россия, 2016) 12+
- 19.40 События
- 20.00 Петровка, 38 16+
- 20.20 Право голоса 16+
- 22.00 События
- 22.30 Осторожно, мошенники! Мастера похмельных дел 16+
- 23.05 Хроники московского быта. Левые концерты 12+
- 00.00 События. 25-й час
- 00.35 **ЧЕРНЫЕ КОШКИ** 16+
- 01.30 Атаман Краснов и генерал Власов 12+
- 02.20 **СЛЕД ТИГРА** (Россия, 2014) 16+
- 04.15 Смех с доставкой на дом 12+
- 05.10 Без обмана. Чай против кофе 16+

ДОМАШНИЙ

- 06.30 Джейми: Обед за 15 минут 16+
- 07.30 6 кадров 16+
- 08.00 По делам несовершеннолетних 16+
- 11.00 Давай разведемся! 16+
- 14.00 Тест на отцовство 16+
- 16.00 Понять. Простить 16+
- 17.00 **ЧТО ДЕЛАЕТ ТВОЯ ЖЕНА?** 16+
- 18.00 **ЧТО ДЕЛАЕТ ТВОЯ ЖЕНА?** 16+
- 19.00 **ДЫШИ СО МНОЙ** 16+
- 21.00 **ЧТО ДЕЛАЕТ ТВОЯ ЖЕНА?** 16+
- 23.00 Свадебный размер 16+
- 00.00 6 кадров 16+
- 00.30 **КОЛЕЧКО С БИРЮЗОЙ** (Украина, 2008) 16+
- 04.00 Свадебный размер 16+
- 05.00 6 кадров 16+
- 05.30 Джейми: Обед за 15 минут 16+

РОССИЯ К УЛЬТУРА

- 06.30, 09.25, 12.40, 20.40, 02.40 Мировые сокровища
- 06.50 Сияющий камень
- 07.30, 08.00, 10.00, 15.00, 19.30, 23.45 Новости культуры
- 07.35 Легенды мирового кино
- 08.05 Правила жизни
- 08.35 **АББАТСТВО ДАУНТОН**
- 09.40 Главная роль
- 10.15 Наблюдатель
- 11.10 XX век. Юрий Гагарин. Встреча
- 12.10 Мастерская архитектуры
- 12.55 Сати. Нескучная классика
- 13.35 Жизнь и приключения Элизабет Вилле-Лебрен. Портретистка Мари Антуанетты
- 14.30 Завтра не умрет никогда. Первый век от сотворения наномира
- 15.10 Шуман. Клара. Брамс
- 16.05 Пятое измерение
- 16.30 2 Верник 2
- 17.15 Герард Меркатор замечательных идей
- 17.50 Наблюдатель
- 18.45 Красная Пасха
- 19.45 Главная роль
- 20.00 К юбилею Виктории Токаревой. Она написала себе роль
- 20.55 Спокойной ночи, малыши!
- 21.10 Правила жизни
- 21.40 Искусственный отбор
- 22.20 **АББАТСТВО ДАУНТОН**
- 23.15 Завтра не умрет никогда
- 00.00 Кинескоп
- 00.40 65 лет Эймунтасу Някрошюсу. Отдалить горизонт

ЗВЕЗДА

- 06.00 Сегодня утром
- 08.00, 09.15, 10.05, 12.35, 13.15, 14.05 **КУЛИНАР** 16+
- 09.00, 13.00, 18.00, 23.00 Новости дня
- 10.00, 14.00 Военные новости
- 17.10 Охотники за нацистами. Каспийская полиция 16+
- 18.40 Артиллерия Второй мировой войны. Трудная цель 6+
- 19.35 Легенды армии. Людмила Павличенко 12+
- 20.20 Теория заговора 12+
- 20.45 Улика из прошлого 16+
- 21.35 Особая статья 12+
- 23.15 Звезда на Звезде 6+
- 00.00 **НОЧНОЙ ПАТРУЛЬ** (К/ст им. Горького, 1957) 12+
- 01.55 **В НЕБЕ НОЧНЫЕ ВЕДЬМЫ** (К/ст им. Горького, 1981) 6+
- 03.35 **ТЫ ДОЛЖЕН ЖИТЬ** (Ленфильм, 1980) 12+
- 05.15 Освобождение 12+

МАТЧ!

- 06.30 Великие футболисты 12+
- 07.00, 08.55, 10.00, 15.55, 18.50 Новости
- 07.05, 10.05, 16.00, 18.55, 00.40 Все на Матч! Прямой эфир. Аналитика. Интервью. Эксперты
- 09.00 Тотальный футбол 12+
- 10.35 Смешанные единоборства. Bellator. Патрисио Фрейре против Даниэля Вайхеля. Трансляция из Израиля 16+
- 12.10 Смешанные единоборства. Fight Nights. Сергей Павлович против Кирилла Сидельникова. Трансляция из Пензы 16+
- 13.55 Футбол. Юношеская лига УЕФА. Спартак (Россия) — Марибор (Словения). Прямая трансляция
- 16.30 Смешанные единоборства. UFC. Фабрисиу Вердум против Марчина Тыбуры. Трансляция из Австралии 16+
- 18.30 Спартак — Севилья. Live 12+
- 19.30 Футбол. Лига чемпионов. Спартак (Россия) — Марибор (Словения). Прямая трансляция
- 22.15 Все на футбол!
- 22.40 Футбол. Лига чемпионов. Севилья (Испания) — Ливерпуль (Англия). Прямая трансляция
- 01.25 Футбол. Лига чемпионов. Наполи (Италия) — Шахтер (Украина) 0+
- 03.25 Мир глазами Лэнса 16+
- 04.30 Футбол. Юношеская лига УЕФА. Спартак (Россия) — Марибор (Словения) 0+

СТС

- 06.00, 06.40, 07.05, 07.25, 07.40, 08.30 **МУЛЬТСЕРИАЛЫ** 6+
- 09.00, 23.55 Шоу Уральских пельменей 12+
- 09.45 **ТРАНСФОРМЕРЫ** (США, 2007) 12+
- 12.30 **ДВА ОТЦА И ДВА СЫНА** 16+
- 13.30 **ВОСЬМИДЕСЯТЫЕ** 16+
- 15.00 **КУХНЯ** 12+
- 17.00 **ВОРОНИНЫ** 16+
- 18.30, 19.00 **ОТЕЛЬ ЭЛЕОН** 16+
- 20.00 **ПСИХОЛОГИНИ** 16+
- 21.00 **ТРАНСФОРМЕРЫ: МЕСТЬ ПАДШИХ** (США, 2009) 16+
- 01.00 **ТЕМНЫЙ МИР: РАВНОВЕСИЕ** 16+
- 02.00 **ПОМЕНЯТЬСЯ МЕСТАМИ** (США, 1983) 16+
- 04.15 **ГНЕЗДО ДРАКОНА** 12+

РЕН ТВ

- 05.00 Территория заблуждений с Игорем Прокопенко 16+
- 06.00 Документальный проект 16+
- 07.00 С бодрым утром! 16+
- 07.10 Программа 112 16+
- 08.30 Новости 16+
- 09.00 Военная тайна с Игорем Прокопенко 16+
- 11.00 Документальный проект 16+
- 12.00 Программа 112 16+
- 12.30 Новости 16+
- 13.00 Загадки человечества с Олегом Шишкиным 16+
- 14.00 **МЕРЦАЮЩИЙ** (США, 1996) 16+
- 15.55 Программа 112 16+
- 16.30 Новости 16+
- 17.00 Тайны Чапман 16+
- 18.00 Самые шокирующие гипотезы 16+
- 19.00 Программа 112 16+
- 19.30 Новости 16+
- 20.00 **СТРЕЛОК** (Болгария — Великобритания — США, 2007) 16+
- 21.50 Водить по-русски 16+
- 23.00 Новости 16+
- 23.25 Загадки человечества с Олегом Шишкиным 16+



02.50 Самые шокирующие гипотезы 16+
03.50 Тайны Чапман 16+
04.50 Территория заблуждений с Игорем Прокопенко 16+

360°

- 06.00 Вертолет 360
- 08.00, 20.00, 23.10, 01.50, 04.10 Самое яркое 16+
- 09.00 Новости 360
- 09.30, 10.20 Вкусно 360 12+
- 11.10 Хороший врач 12+
- 12.00, 19.00, 05.00 Большие новости
- 13.00, 13.55 **ЛЮБОВЬ — НЕ ТО, ЧТО КАЖЕТСЯ** 16+
- 14.50, 00.30, 03.10 Все просто! 12+
- 15.30 4Дшоу 16+
- 16.20 Растем вместе 6+
- 17.10, 18.05 **ДЕЛО ГАСТРОНОМА № 1** 16+
- 21.30, 22.15 **ПРИ ЗАГАДОЧНЫХ ОБСТОЯТЕЛЬСТВАХ** 16+

РАЗВИТИЕ финансовая группа

ЕЖЕМЕСЯЧНЫЕ ВЫПЛАТЫ
КАПИТАЛИЗАЦИЯ ВКЛАДОВ
СРЕДСТВА ЗАСТРАХОВАНЫ

тариф ДОХОДНЫЙ **13%**
тариф КВАРТАЛЬНЫЙ **15%**
тариф ПЕНСИОННЫЙ **17%**

ДЕЯТЕЛЬНОСТЬ РЕГУЛИРУЕТСЯ ЦЕНТРАЛЬНЫМ БАНКОМ РОССИИ

до **17%** ГОДОВЫХ

www.finrazvitie.com
ЗАКЛЮЧИТЕ ДОГОВОР
ПОЛУЧИТЕ В ПОДАРОК
НОУТБУК или iPhone

8(495)225-85-23 м. Белорусская, 4-й Лесной пер., 4 8(499)753-53-77

Денежные средства принимаются на основании договора личного сбережения. Кредитный потребительский кооператив "Финансовая Группа РАЗВИТИЕ". ИНН 7710013106. ОГРН 116746557901. Член СРО "Кооперативные финансы" (Свидетельство №325 от 22.07.2016 г.). Сбережения принимаются в сумме от 50 000 руб. до 5 000 000 руб. сроком от 6 мес. до 2 лет. Процентная ставка зависит от срока и суммы размещения, подробности по телефону +7(495)2258523. Участвовать в программах могут только пайщики Кооператива. Вступительный взнос 2000 руб.* Подробную информацию об организаторе акции, правилах ее проведения, количестве призов по результатам такого мероприятия, сроках, месте и порядке получения, узнавайте по телефону. Срок акции с 01.11.16 по 30.11.17. РЕКЛАМА

Хотите, чтобы ваша новость попала в газету?

Тогда присылайте ее на электронную почту **nedelya@vm.ru**

Самые интересные новости мы обязательно опубликуем

ОТВЕТЫ НА КРОССВОРД И СКАНВОРД

Кроссворд
1. 17 орехов осталось. 2. Нет: через 72 часа снова будет полночь.
38. Крокодил. 39. Ушинский. 42. Веселье.
45. Делон.
по ГОРИЗОНТАЛИ: 4. Свигер. 8. Нурджу. 9. Нептун. 10. Товаровед. 15. Контрабас. 16. Откров. 17. Баскин. 18. Подлом. 20. Сирин. 23. Дьяна. 24. Зюбр. 25. Гашек.
по ГОРИЗОНТАЛИ: Сабва. Шипа.
Бсда. Раджа. Стэк. Голэк. Голитна.
Икар. Вэвиг. Старик. Модек. Лена. Манто.
Мусоропровод. Институт. Загар. Лила.
47. Лона. 48. Боязнь. 49. Лайк.
по ВЕРТИКАЛИ: 1. Содом. 2. Страх. 3. Суворов. 5. Вред. 6. Тито. 7. Рено. 9. Нептун. 11. Обяк. 12. Шлефф. 13. Корпиратив. 14. Студент. 15. Конос. 19. Милан. 21. Кухарка. 22. Ватрап. 26. Казан. 27. Акула. 28. «Бонни». 31. Харпо. 34. Га-Жар. Лама.
Лестик. Опер. Тик. Вина. Диана. Колун.
Позор. Амати. Уран. Турция. Сьвака. Пала.
Сарказм. Духи. Муму. Златан. Афанор.
по ВЕРТИКАЛИ: Амник. Панд. Верген. Яра. Рана.
по ГОРИЗОНТАЛИ: Сабва. Шипа.
Бсда. Раджа. Стэк. Голэк. Голитна.
Икар. Вэвиг. Старик. Модек. Лена. Манто.
Мусоропровод. Институт. Загар. Лила.
47. Лона. 48. Боязнь. 49. Лайк.
по ВЕРТИКАЛИ: 1. Содом. 2. Страх. 3. Суворов. 5. Вред. 6. Тито. 7. Рено. 9. Нептун. 11. Обяк. 12. Шлефф. 13. Корпиратив. 14. Студент. 15. Конос. 19. Милан. 21. Кухарка. 22. Ватрап. 26. Казан. 27. Акула. 28. «Бонни». 31. Харпо. 34. Га-Жар. Лама.
Лестик. Опер. Тик. Вина. Диана. Колун.

ОТВЕТЫ НА ЗАГАДКИ

1 КАНАЛ

05.00 Доброе утро
 09.00 Новости
 09.15 Контрольная закупка
 09.50 Жить здорово! 12+
 10.55 Модный приговор
 12.00 Новости с субтитрами
 12.15 Время покажет 16+
 15.00 Новости с субтитрами
 15.15 Давай поженимся! 16+
 16.00 Мужское / Женское 16+
 17.00 Время покажет 16+
 18.00 Вечерние новости с субтитрами
 18.45 На самом деле 16+
 19.50 Пусть говорят 16+
 21.00 Время
 21.35 **КРЫЛЬЯ ИМПЕРИИ** [S] 16+
 23.45 Вечерний Ургант [S] 16+
 00.20 Ночные новости
 00.35 Время покажет 16+
 01.35, 03.05 **НЕМНОЖКО ЖЕНАТЫ** (США — Япония, 2012) [S] 16+
 03.00 Новости
 03.55 Модный приговор

Moskva
ДОВЕРИЕ

06.00 **МУЛЬТИТРО** 0+
 11.00 **СЕМНАДЦАТЬ МГНОВЕНИЙ ВЕСНЫ** 12+
 12.15 Раскрывая тайны звезд 12+
 13.10 Тайны кино 12+
 14.55 Раскрывая тайны Ильи Резника 12+
 15.45 Доверяй, но проверяй 12+
 16.15 Вспомнить все 12+
 16.30 **ВАС ОЖИДАЕТ ГРАЖДАНКА НИКАНОРОВА** (СССР, 1978) 12+
 18.10 **РАССЛЕДОВАНИЕ КОМИССАРА МЕГРЭ** 16+
 20.00 **СЕМНАДЦАТЬ МГНОВЕНИЙ ВЕСНЫ** 12+
 21.10 **РИМСКИЕ КАНИКУЛЫ** (США, 1953) 12+



23.15 Раскрывая тайны дня 12+
 00.15 Раскрывая мистические тайны. Возмездие 12+
 01.05 Это по-нашему 16+
 01.30 **САБРИНА** (США, 1954) 12+
 03.25 **РАССЛЕДОВАНИЕ КОМИССАРА МЕГРЭ** 16+
 04.55 Тайны кино 12+
 05.40 Вспомнить все 12+

РОССИЯ 1

05.00 Утро России
 09.00 Вести
 09.15 Утро России
 09.55 О самом главном 12+
 11.00 Вести
 11.40 Вести. Местное время
 12.00 Судьба человека с Борисом Корчевниковым 12+
 13.00 60 Минут. Ток-шоу с Ольгой Скабеевой и Евгением Поповым 12+
 14.00 Вести
 14.40 Вести. Местное время
 14.55 **МОРОЗОВА** 12+
 17.00 Вести
 17.40 Вести. Местное время
 18.00 Андрей Малахов. Прямой эфир 16+
 19.00 60 Минут. Ток-шоу с Ольгой Скабеевой и Евгением Поповым 12+
 20.00 Вести
 20.45 Вести. Местное время
 21.00 **ДОКТОР РИХТЕР** 16+
 23.15 Вечер с Владимиром Соловьевым 12+
 01.50 **ПОЦЕЛУЙТЕ НЕВЕСТУ!** 12+
 03.45 **ФАМИЛЬНЫЕ ЦЕННОСТИ** 12+

НТВ

05.00 **АДВОКАТ** 16+
 06.00 Сегодня
 06.05 **АДВОКАТ** 16+
 07.00 Деловое утро НТВ 12+
 09.00 **ВОЗВРАЩЕНИЕ МУХТАРА** 16+
 10.00 Сегодня
 10.25 **ВОЗВРАЩЕНИЕ МУХТАРА** 16+
 11.20 **ПОДОЗРЕВАЮТСЯ ВСЕ** 16+
 12.00 **СВИДЕТЕЛИ** 16+
 13.00 Сегодня
 13.25 Обзор. Чрезвычайное происшествие
 14.00 Место встречи
 16.00 Сегодня
 16.30 Место встречи
 17.00 Специальный выпуск с Вадимом Такменевым 16+
 18.00 **УЛИЦЫ РАЗБИТЫХ ФОНАРЕЙ** 16+
 19.00 Сегодня
 19.40 **МЕНТОВСКИЕ ВОЙНЫ** 16+
 23.35 Итоги дня
 00.05 **АГЕНТСТВО СКРЫТЫХ КАМЕР** 16+
 00.40 Место встречи 16+
 02.40 Дачный ответ 0+
 03.45 Поедем, поедим! 0+
 04.05 **ВЕРСИЯ** 16+

ТВ ЦЕНТР

06.00 Настроение
 08.05 Доктор И 16+
 08.35 **В ДОБРЫЙ ЧАС!** (К/ст им. Горького, 1956) Режиссер Виктор Эйсымонт
 В ролях: Виктор Хохряков, Леонид Харитонов, Олег Голубицкий, Наталья Малавина, Галина Самохина, Олег Анофриев
Алексей приезжает в Москву из далекой сибирской деревни поступать в институт и останавливается у родственников, в профессорской семье. После провала на приемных экзаменах он уезжает домой вместе с сыном профессора Андреем, еще не до конца решившим, чем ему заниматься...
 10.35 Леонид Харитонов. Отвергнутый кумир 12+
 11.30 События
 11.50 **ЧИСТО АНГЛИЙСКОЕ УБИЙСТВО** 12+
 13.40 Мой герой. Валентина Березуцкая 12+
 14.30 События
 14.50 Город новостей
 15.05 **МИСС МАРПЛ АГАТЫ КРИСТИ** 12+
 17.00 Естественный отбор 12+
 17.50 **ТРОЕ В ЛИФТЕ, НЕ СЧИТАЯ СОБАКИ** (Россия, 2017) 12+
 19.40 События
 20.00 Петровка, 38 16+
 20.20 Право голоса 16+
 22.00 События
 22.30 Линия защиты 16+
 23.05 90-е. Лебединая песня 16+
 00.00 События. 25-й час
 00.35 **ЧЕРНЫЕ КОШКИ** 16+
 01.30 Карьера охранника Демьянко 16+
 02.20 **МИСС МАРПЛ АГАТЫ КРИСТИ** 12+
 04.15 Смех с доставкой на дом 12+
 05.05 Без обмана 16+

ДОМАШНИЙ

06.30 Джейми: Обед за 15 минут 16+
 07.30 6 кадров 16+
 08.00 По делам несовершеннолетних 16+
 11.00 Давай разведемся! 16+
 14.00 Тест на отцовство 16+
 16.00 Понять. Простить 16+
 17.00 **ЧТО ДЕЛАЕТ ТВОЯ ЖЕНА?** 16+
 19.00 **ДЫШИ СО МНОЙ** 16+
 21.00 **ЧТО ДЕЛАЕТ ТВОЯ ЖЕНА?** 16+
 23.00 Свадебный размер 16+
 00.00 6 кадров 16+
 00.30 **ПРОЕЗДНОЙ БИЛЕТ** (Россия, 2010) 16+
 04.15 Свадебный размер 16+
 05.15 6 кадров 16+
 05.30 Джейми: Обед за 15 минут 16+

КУЛЬТУРА

06.30 Жизнь и приключения Элизабет Виле-Лебрен. Портретистка Марии Антуанетты
 07.30, 08.00, 10.00, 15.00, 19.30 Новости культуры
 07.35 Легенды мирового кино. Иван Мозжухин
 08.05 Правила жизни
 08.35 **АББАТСТВО ДАУНТОН** 09.25, 12.35, 20.40, 23.45 Мировые сокровища
 09.40 Главная роль
 10.15 Наблюдатель
 11.10, 00.40 XX век. Интервью президента РСФСР Бориса Ельцина информационному телевизионному агентству (1991)
 12.00 Гений
 12.55 Искусственный отбор
 13.35 Жизнь и приключения Элизабет Виле-Лебрен. Путешествие по Европе
 14.30 Завтра не умрет никогда. Искусственный интеллект. Опасные игры
 15.10 Стравинский в Голливуде
 16.05 Пешком... Тугаев пейзажный
 16.30 Ближний круг Константина Райкина
 17.25 Жизнь замечательных идей. Выученная беспомощность и простой ключ к счастью
 17.50 Наблюдатель
 18.45 Оптическая иллюзия, или Взятие параллельного мира
 19.45 Главная роль
 20.00 К юбилею Виктории Токаревой. Она написала себе роль
 20.55 Спокойной ночи, малыши!
 21.10 Правила жизни
 21.40 Абсолютный слух.
 22.20 **АББАТСТВО ДАУНТОН**
 23.15 Завтра не умрет никогда. Человек на Красной планете
 00.00 Острова. Анатолий Адоскин
 01.30 Стравинский в Голливуде
 02.25 Жизнь замечательных идей

ЗВЕЗДА

06.00 Сегодня утром
 08.00, 09.15, 10.05, 12.35, 13.15, 14.05 **КУЛИНАР** 16+
 09.00, 13.00, 18.00, 23.00 Новости дня
 10.00, 14.00 Военные новости
 15.00 **ПОДДУБНЫЙ** (Россия, 2012) 6+
 17.35 Москва фронту 12+
 18.40 Артиллерия Второй мировой войны. Артиллерийская дуэль 6+
 19.35 Последний день. Евгений Леонов 12+
 20.20 Специальный репортаж 12+
 20.45 Секретная папка 12+
 21.35 Процесс 12+
 23.15 Звезда на Звезде 6+
 00.00 **А ЗОРИ ЗДЕСЬ ТИХИЕ** (К/ст им. Горького, 1972) 12+
 03.55 **КОГДА Я СТАНУ ВЕЛИКАНОМ** (К/ст им. Горького, 1978)

МАТЧ!

06.30 Великие футболисты 12+
 07.00, 07.25, 08.55, 11.00, 15.55, 19.25 Новости
 07.05 Бешеная Сушка. Дневник 12+
 07.30, 11.05, 16.00, 00.40 Все на Матч! Прямой эфир. Аналитика. Интервью. Эксперты
 09.00 Футбол. Лига чемпионов 0+
 11.35 Футбол. Лига чемпионов. Спартак (Россия) — Марибор (Словения) 0+
 13.35 Десятка! 16+
 13.55 Футбол. Юношеская лига УЕФА. ЦСКА (Россия) — Бенфика (Португалия). Прямая трансляция
 16.55 Хоккей. КХЛ. Салават Юлаев (Уфа) — Ак Барс (Казань). Прямая трансляция
 19.30 Футбол. Лига чемпионов. ЦСКА (Россия) — Бенфика (Португалия). Прямая трансляция
 22.15 Все на футбол!
 22.40 Футбол. Лига чемпионов. Базель (Швейцария) — Манчестер Юнайтед (Англия). Прямая трансляция
 01.25 Футбол. Лига чемпионов 0+
 03.25 Обзор Лиги чемпионов 12+
 04.00 Легендарные клубы 12+
 04.30 Футбол. Юношеская лига УЕФА. ЦСКА (Россия) — Бенфика (Португалия) 0+

СТС

06.00 **СМЕШАРИКИ** 0+
 06.40 **НОВАТОРЫ** 6+
 07.00 **ШОУ МИСТЕРА ПИБОДИ И ШЕРМАНА** 0+
 07.25 **ТРИ КОТА** 0+
 07.40 **ШОУ МИСТЕРА ПИБОДИ И ШЕРМАНА** 0+
 08.05 **ДРАКОНЫ. ГОНКИ ПО КРАЮ** 6+
 09.00 Шоу Уральских пельменей 12+
 09.30 Уральские пельмени 16+
 09.35 **ТРАНСФОРМЕРЫ. МЕСТЬ ПАДШИХ** (США, 2009) 16+
 12.30 **ДВА ОТЦА И ДВА СЫНА** 16+
 13.30 **ВОСЬМИДЕСЯТЫЕ** 16+
 15.00 **КУХНЯ** 12+
 17.00 **ВОРОНИНЫ** 16+
 19.00 **ОТЕЛЬ ЭЛЕОН** 16+
 20.00 **ПСИХОЛОГИНИ** 16+
 21.00 **ТРАНСФОРМЕРЫ-3: ТЕМНАЯ СТОРОНА ЛУНЫ** (США, 2011) 16+
 00.00 Шоу Уральских пельменей 16+
 01.00 **ТЕМНЫЙ МИР: РАВНОВЕСИЕ** 16+
 02.00 **МАМА ДАРАГАЯ!** (Россия, 2014) 16+
 03.45 **КРОВАВАЯ ЛЕДИ БАТОРИ** (Россия — США, 2015) 16+
 05.50 Музыка на СТС 16+

РЕН ТВ

05.00 Территория заблуждений с Игорем Прокопенко 16+
 06.00 Документальный проект 16+
 07.00 С бодрым утром! 16+
 07.10 Программа 112 16+
 08.30 Новости 16+
 09.00 Территория заблуждений с Игорем Прокопенко 16+
 11.00 Документальный проект 16+
 12.00 Программа 112 16+
 12.30 Новости 16+
 13.00 Загадки человечества с Олегом Шишкиным 16+
 14.00 **СТРЕЛОК** (Болгария — Великобритания — США, 2007) 16+
 15.55 Программа 112 16+
 16.30 Новости 16+
 17.00 Тайны Чапман 16+
 18.00 Самые шокирующие гипотезы 16+
 19.00 Программа 112 16+
 19.30 Новости 16+
 20.00 **БЕГЛЕЦ** (США, 1993) 16+ Режиссер Эндрю Дэвис
 В ролях: Харрисон Форд, Томми Ли Джонс, Джо Пантольяно, Ерун Краббе, Села Уорд, Джулианна Мур, Андреас Кацулас и др.
Чикагский хирург по имени Ричард Харрисон Форд ложно обвинен в чудовищном убийстве собственной жены. Его приговаривают к тюремному заключению, но по пути в тюрьму Ричарду удается сбежать. Теперь он беглец вне закона, который пытается спастись от одержимого детектива и доказать свою невиновность...
 22.30 Смотреть всем! 16+
 23.00 Новости 16+
 23.25 Загадки человечества с Олегом Шишкиным 16+
 00.30 **БЭТМЕН НАВСЕГДА** (США — Великобритания, 1995) 12+
 02.50 Самые шокирующие гипотезы 16+
 03.45 Тайны Чапман 16+
 04.45 Территория заблуждений с Игорем Прокопенко 16+

360°

06.00 Вертолет 360
 08.00, 20.00, 23.10, 01.50, 04.10 Самое яркое 16+
 09.00 Новости 360
 09.30, 10.20 Вкусно 360 12+
 11.10 Хороший врач 12+
 12.00, 19.00, 05.00 Большие новости
 13.00, 13.55 **ЛЮБОВЬ — НЕ ТО, ЧТО КАЖЕТСЯ** 16+
 14.50, 00.30, 03.10 Все просто! 12+
 15.30 4Дшоу 16+
 16.20 Растем вместе 6+
 17.10, 18.05 **ПОХИЩЕНИЕ БОГИНИ** 16+
 21.30, 22.15 **ПРИ ЗАГАДОЧНЫХ ОБСТОЯТЕЛЬСТВАХ** 16+

СЛУХОВЫЕ АППАРАТЫ

СтудияСлуха
 www.ssluha.ru

SIEMENS
 PHONAK
 ReSound
 oticon PEOPLE FIRST
 ИСТОК-АУДИО

“Беговая” (495) 766-87-03
 “Братиславская” (495) 998-33-10
 “Каширская” (495) 763-31-10
 “Профсоюзная” (495) 211-30-14
 “Сокол” (495) 233-35-06
 “Южная” (495) 763-52-50

ПРЕДЪЯВИТЕЛЮ КУПОНА - СКИДКА! *

о возможных противопоказаниях проконсультируйтесь со специалистом

ПЕНСИОНЕРАМ!
НАДЕЖНОСТЬ И СТАБИЛЬНОСТЬ

Задумайтесь о завтрашнем дне, заключите договор РЕНТЫ сегодня!

- ✓ Единовременная выплата до 5 000 000 рублей
- ✓ Ежемесячно до 50 000 рублей
- ✓ Оплата всех коммунальных услуг
- ✓ Ремонт в квартире
- ✓ Бесплатный уход и помощь по хозяйству

8 (495) 626-46-06, 8 (499) 499-46-36

www.mosrenta.com

1 КАНАЛ

05.00 Доброе утро
 09.00 Новости
 09.15 Контрольная закупка
 09.50 Жить здорово! 12+
 10.55 Модный приговор
 12.00 Новости с субтитрами
 12.15 Время покажет 16+
 15.00 Новости с субтитрами
 15.15 Давай поженимся! 16+
 16.00 Мужское / Женское 16+
 17.00 Время покажет 16+
 18.00 Вечерние новости с субтитрами
 18.45 На самом деле 16+
 19.50 Пусть говорят 16+
 21.00 Время
 21.35 **КРЫЛЬЯ ИМПЕРИИ** [S] 16+
 23.45 Вечерний Ургант [S] 16+
 00.20 Ночные новости
 00.35 На ночь глядя 16+
 01.30 **МИЛЛИОН СПОСОБОВ ПОТЕРЯТЬ ГОЛОВУ** (США, 2014) [S] 18+
 03.00 Новости
 03.05 **МИЛЛИОН СПОСОБОВ ПОТЕРЯТЬ ГОЛОВУ** (США, 2014) [S] 18+
 03.45 Модный приговор

Москва
 ДОВЕРИЕ

06.00 МУЛЬТИУТРО 0+
10.50, 20.00 СЕМНАДЦАТЬ МГНОВЕНИЙ ВЕСНЫ 12+
 12.15 Раскрывая тайны Риммы Марковой 12+
 13.10 Тайны кино 12+
 14.55 Раскрывая тайны Любви Орловой 12+
 15.45 Доверяй, но проверяй 12+
 16.15 Вспомнить все 12+
 16.40 **ПРОСТИ** (СССР, 1986) 12+
 Режиссер Эрнест Ясан
 В ролях: Игорь Костоловский, Наталья Андрейченко, Александра Яковлева
Узнав, что у мужа молодая любовница, героиня пытается изменить ситуацию. Эта попытка заканчивается для нее трагически, после чего все становится на свои места...
 18.15 **РАССЛЕДОВАНИЕ КОМИССАРА МЕГРЭ 16+**
 21.20 **ШАРАДА** (США, 1963) 12+
 23.20 Раскрывая тайны дня 12+
 00.20 Раскрывая мистические тайны 12+
 01.10 Это по-нашему 16+
 01.35 **РИМСКИЕ КАНИКУЛЫ** (США, 1953) 12+
 03.35 **РАССЛЕДОВАНИЕ КОМИССАРА МЕГРЭ 16+**
 05.05 Тайны кино 12+
 05.50 Вспомнить все 12+

РОССИЯ 1 РОССИЯ 1

05.00 Утро России
 09.00 Вести
 09.15 Утро России
 09.55 О самом главном 12+
 11.00 Вести
 11.40 Вести. Местное время
 12.00 Судьба человека с Борисом Корчевниковым 12+
 13.00 60 Минут. Ток-шоу с Ольгой Скабеевой и Евгением Поповым 12+
 14.00 Вести
 14.40 Вести. Местное время
 14.55 **МОРОЗОВА** 12+
 17.00 Вести
 17.40 Вести. Местное время
 18.00 Андрей Малахов. Прямой эфир 16+
 19.00 60 Минут. Ток-шоу с Ольгой Скабеевой и Евгением Поповым 12+
 20.00 Вести
 20.45 Вести. Местное время
 21.00 **ДОКТОР РИХТЕР** 16+
 23.15 Вечер с Владимиром Соловьевым 12+
 01.50 **ПОЦЕЛУЙТЕ НЕВЕСТУ!** 12+
 03.45 **ФАМИЛЬНЫЕ ЦЕННОСТИ** 12+

НТВ

05.00 АДВОКАТ 16+
 06.00 Сегодня
 06.05 **АДВОКАТ** 16+
 07.00 Деловое утро НТВ 12+
 09.00 **ВОЗВРАЩЕНИЕ МУХТАРА** 16+
 10.00 Сегодня
 10.25 **ВОЗВРАЩЕНИЕ МУХТАРА** 16+
 11.20 **ПОДОЗРЕВАЮТСЯ ВСЕ** 16+
 12.00 **СВИДЕТЕЛИ** 16+
 13.00 Сегодня
 13.25 Обзор. Чрезвычайное происшествие
 14.00 Место встречи
 16.00 Сегодня
 16.30 Место встречи
 17.00 Специальный выпуск с Вадимом Тахменевым 16+
 18.00 **УЛИЦЫ РАЗБИТЫХ ФОНАРЕЙ** 16+
 19.00 Сегодня
 19.40 **МЕНТОВСКИЕ ВОЙНЫ** 16+
 23.35 Итоги дня
 00.05 **АГЕНТСТВО СКРЫТЫХ КАМЕР** 16+
 00.40 Место встречи 16+
 02.40 НашПотребНадзор 16+
 03.45 Поедем, поедим! 0+
 04.05 **ВЕРСИЯ** 16+

TBU ТВ ЦЕНТР

06.00 Настроение
 08.05 Доктор И 16+
 08.40 **СУДЬБА МАРИНЫ** (Киевская к/ст, 1953)
 Режиссеры: Исаак Шмарук и Виктор Ивченко
 В ролях: Екатерина Литвиненко, Николай Гриценко, Татьяна Конюхова, Борис Андреев, Леонид Быков
Марина трудится в колхозе и ждет возвращения мужа, уехавшего в Киев учиться на агронома. Вернувшись, муж упрекает жену в необразованности, просит развода и уезжает в город. Марина остается одна с маленькой дочкой...
 10.35 Татьяна Конюхова. Я не простила предательства 12+
 11.30 События
 11.50 **ЧИСТО АНГЛИЙСКОЕ УБИЙСТВО** 12+
 13.40 Мой герой 12+
 14.30, 19.40, 22.00 События
 14.50 Город новостей
 15.05, 02.20 **МИСС МАРПЛ АГАТЫ КРИСТИ** 12+
 17.00 Естественный отбор 12+
 17.50 **МЫШЕЛОВКА НА ТРИ ПЕРСОНЫ** (Россия, 2017) 12+
 20.00 Петровка. 38 16+
 20.20 Право голоса 16+
 22.30 10 самых 16+
 23.05 Премьера. Горькие ягоды советской эстрады 12+
 00.00 События. 25-й час
 00.35 **ЧЕРНЫЕ КОШКИ** 16+
 01.30 Адольф Гитлер. Двойная жизнь 12+
 04.15 Смех с доставкой на дом 12+
 05.05 Без обмана 16+

ДОМАШНИЙ

06.30 Джейми: обед за 15 минут 16+
 07.30 6 кадров 16+
 08.00 По делам несовершеннолетних 16+
 11.00 Давай разведемся! 16+
 14.00 Тест на отцовство 16+
 16.00 Понять. Простить 16+
 17.00, 18.00, 21.00 **ЧТО ДЕЛАЕТ ТВОЯ ЖЕНА?** 16+
 19.00 **ДЫШИ СО МНОЙ** 16+
 23.00 Свадебный размер 16+
 00.00 6 кадров 16+
 00.30 **ЗОЛУШКА** (Италия, 2011) 16+
 04.40 Свадебный размер 16+
 05.40 6 кадров 16+
 06.00 Джейми: обед за 15 минут 16+

РОССИЯ K КУЛЬТУРА

06.30 Жизнь и приключения Элизабет Вилге-Лебрен
 07.30 Новости культуры
 07.35 Легенды мирового кино
 08.00 Новости культуры
 08.05 Правила жизни
 08.35 **АББАТСТВО ДАУНТОН**
 09.25 Мировые сокровища
 09.40 Главная роль
 10.00 Новости культуры
 10.15 Наблюдатель
 11.10, 00.40 XX век. Голубые города. Песни Андрея Петрова
 12.15 Игра в бисер с Игорем Волгиным
 12.55 Абсолютный слух
 13.35 Тайна Моны Лизы
 14.30 Завтра не умрет никогда
 15.00 Новости культуры
 15.10 Горовиц играет Моцарта
 16.05 Пряничный домик
 16.30 Тамара Петкевич. Жизнь — сапожок непарный
 17.25 Жизнь замечательных идей
 17.50 Наблюдатель
 18.45 Острова
 19.30 Новости культуры
 19.45 Главная роль
 20.00 К юбилею Виктории Токаревой. Она написала себе роль
 20.40 Мировые сокровища
 20.55 Спокойной ночи, малыши!
 21.10 Правила жизни
 21.40 Энигма. Пласидо Доминго
 22.20 **АББАТСТВО ДАУНТОН**
 23.15 Завтра не умрет никогда
 23.45 Новости культуры
 00.00 Черные дыры. Белые пятна
 01.40 Горовиц играет Моцарта
 02.30 Жизнь замечательных идей

ЗВЕЗДА

06.00 Сегодня утром
 08.00, 09.15, 10.05, 12.35, 13.15, 14.05 **КУЛИНАР** 16+
 09.00, 13.00, 18.00, 23.00 Новости дня
 10.00, 14.00 Военные новости
 15.00 **ГОРЯЧАЯ ТОЧКА** (Россия, 1998) 12+
 16.35 Не факт! 6+
 17.10 Охотники за нацистами. Алекс Лютый 16+
 18.40 Артиллерия Второй мировой войны 6+
 19.35 Легенды кино 6+
 20.20 Теория заговора 12+
 20.45 Код доступа. Пиночет 12+
 21.35 Процесс 12+
 23.15 Звезда на Звезде 6+
 00.00 **ДЕЛО РУМЯНЦЕВА** (Ленфильм, 1955)
 02.05 **РАНО УТРОМ** (К/ст им. Горького, 1965)
 04.05 Тайна гибели Титаника 12+

МАТЧ! МАТЧ ТВ

06.30 Великие футболисты 12+
 07.00 Новости
 07.05 Все на Матч!
 08.55 Новости
 09.00 Футбол. Лига чемпионов 0+
 11.00 Новости
 11.05 Все на Матч!
 11.35 Футбол. Лига чемпионов 0+
 13.35 Спартак — Марибор. Live 12+
 13.55 Футбол. Лига чемпионов. Ювентус (Италия) — Барселона (Испания) 0+
 15.55 Дрис Мертенс. Один гол — один факт 12+
 16.15 Новости
 16.25 Все на Матч!
 17.25 Футбол. Лига чемпионов. ЦСКА (Россия) — Бенфика (Португалия) 0+
 19.25 ЦСКА — Бенфика. Live 12+
 19.45 Новости
 19.55 Все на Матч!
 20.55 Футбол. Лига Европы. Зенит (Россия) — Вардар (Македония). Прямая трансляция
 22.55 Все на Матч!
 23.55 Футбол. Лига Европы. Локомотив (Россия) — Копенгаген (Дания) 0+
 01.55 Обзор Лиги Европы 12+
 02.25 Футбол. Лига Европы 0+
 04.25 Марадона Кустурицы 16+
 06.10 Вся правда про... 12+

СТС СТС

06.00 **СМЕШАРИКИ** 0+
 06.40 **НОВАТОРЫ** 6+
 07.00, 07.40 **ШОУ МИСТЕРА ПИБОДИ И ШЕРМАНА** 0+
 07.25 **ТРИ КОТА** 0+
 08.05 **ДРАКОНЫ. ГОНКИ ПО КРАЮ** 6+
 09.00 Уральские пельмени 16+
 09.30 **ТРАНСФОРМЕРЫ-3: ТЕМНАЯ СТОРОНА ЛУНЫ** (США, 2011) 16+
 12.30 **ДВА ОТЦА И ДВА СЫНА** 16+
 13.30 **ВОСЬМИДЕСЯТЫЕ** 16+
 15.00 **КУХНЯ** 12+
 17.00 **ВОРОНИНЫ** 16+
 19.00 **ОТЕЛЬ ЭЛЕОН** 16+
 20.00 **ПСИХОЛОГИНИ** 16+
 21.00 **ТРАНСФОРМЕРЫ: ЭПОХА ИСТРЕБЛЕНИЯ** (США — Китай, 2014) 12+
 00.15 Уральские пельмени 16+
 01.00 **ТЕМНЫЙ МИР: РАВНОВЕСИЕ** 16+
 02.00 **КРОВАВАЯ ЛЕДИ БАТОРИ** (Россия — США, 2015) 16+
 04.05 **МАМА ДАРАГАЯ!** (Россия, 2014) 16+

РЕН ТВ

05.00 Территория заблуждений 16+
 06.00 Документальный проект 16+
 07.00 С бодрым утром! 16+
 07.10, 12.00, 16.00, 19.00 Информационная программа 112 16+
 08.30 Новости 16+
 09.00 Документальный проект 16+
 12.30 Новости 16+
 13.00 Загадки человечества с Олегом Шишкиным 16+
 14.00 **БЕГЛЕЦ** (США, 1993) 16+
 16.30 Новости 16+
 17.00 Тайны Чапман 16+
 18.00 Самые шокирующие гипотезы 16+
 19.30 Новости 16+
 20.00 **ИНКАССАТОР** (США, 2009) 16+
 Режиссер Нимрод Антал
 В ролях: Мэтт Диллон, Жан Рено, Лоренс Фишберн, Амори Ноласко, Фред Уорд, Ветеран Ирака Тай Хэкетт
Он меняет работу за работой, стараясь должным образом заботиться о младшем брате. Наконец он устраивается на должность инкассатора. Его старый знакомый Майк делает Таю предложение обокрасть свой же фургон с деньгами. Тай соглашается, но с одним условием — никаких жертв...
 21.40 Смотреть всем! 16+
 23.00 Новости 16+
 23.25 Загадки человечества 16+
 00.30 **БЭТМЕН И РОБИН** (США — Великобритания, 1997) 12+
 02.50 Самые шокирующие гипотезы 16+
 03.50 Тайны Чапман 16+
 04.50 Территория заблуждений 16+

360° 360

06.00 Вертолет 360
 08.00, 20.00, 23.00, 01.50, 04.10 Самое яркое 16+
 09.00 Новости 360
 09.30, 10.20 Вкусно 360 12+
 11.10 Хороший врач 12+
 12.00, 19.00, 05.00 Большие новости
 13.00, 13.50 **ЛЕГАЛЬНЫЙ ДОПИНГ** 16+
 14.40, 00.30, 03.10 Все просто! 12+
 15.30 4Дшоу 16+
 16.20 Растем вместе 6+
 17.10, 18.05 **ПОЩЕЩЕНИЕ БОГИНИ** 16+
 21.30, 22.15 **АГЕНТ** 16+

ЧТО ДЕЛАТЬ, КОГДА УМЕР БЛИЗКИЙ ЧЕЛОВЕК?

RITUAL.RU

Каждый, кто хоть однажды пережил смерть близкого человека, знает, как тяжелы первые часы после того, как случилось горе. Городская специализированная служба ЗАО «Ритуал-Сервис» (сайт в интернете www.ritual.ru), учрежденная постановлением правительства Москвы от 20.04.1993 № 363, информирует о возможности организации захоронения на безвозмездной основе* и рекомендует следующий порядок действий в случае наступления смерти близкого человека.

Как уберечь себя от обмана - первые действия

Если горе случилось дома: важно знать и быть готовым к тому, что, как только вы сообщите о факте смерти, информация будет продана «черным агентам» за сумму не менее 25 тысяч рублей. Помните: пустив в дом «незваного гостя», вы неизбежно станете его жертвой и переплатите за организацию похорон в 2-3 раза больше по сравнению со стоимостью тех же услуг, заказанных в городской специализированной службе по вопросам похоронного дела.

Рекомендуем:

1. Немедленно обратитесь в проверенную городскую специализированную службу ЗАО «Ритуал-Сервис» по телефону 8 (495) 700-7-700 (КРУГЛОСУТОЧНО) и вызовите официального городского ритуального агента.
2. Запишите Ф.И.О. выехавшего к вам сотрудника, чтобы не ошибиться и открыть дверь именно ему.
3. Дождавшись вашего агента, вместе вызовите сотрудников скорой помощи (тел. 103) и полиции (тел. 102).
4. Ни в коем случае не передавайте никому паспорт умершего до заключения договора ритуальных услуг.

Получить круглосуточную консультацию по вопросам организации похорон можно, позвонив по телефону 8 (495) 700-7-700 или оставив заявку на сайте службы www.ritual.ru

РГС ЖИЗНЬ



Страховая программа «МАРС»

Консультация по страхованию жизни: 8 (495) 700-7-700
 *Оформление безвозмездных похорон в соответствии с Федеральным законом № 8-ФЗ «О погребении и похоронном деле».

СТРОИТЕЛЬСТВО ДОМОВ ИЗ БРУСА И БРЕВНА
www.44srub.ru

6х6 «Истра» — 330 000 руб.
7х7 «Подмосковная усадьба» — 395 000 руб.

8 (903) 899-9851
8 (930) 385-4916

Визуализация 3D — БЕСПЛАТНО!

ОКНА УТЕПЛЕНИЕ РЕМОНТ
РЕСТАВРАЦИЯ ШВЕДСКАЯ ТЕХНОЛОГИЯ

Компания «Теплые окна»
15 ЛЕТ РАБОТЫ

тепло-, пыле-, шумоизоляция
откосы, подоконники, москитные сетки

Гарантия Договор

СКИДКИ ДО **50%**

8 (495) 773-00-93

ЗАМЕР БЕСПЛАТНО, по Москве и МО, без выходов

НЕДОРОГИЕ ЦЕНЫ ОТ ЗАВОДА

ДВЕРИ межкомнатные ламинат АКЦИЯ* от 2490р

ДВЕРИ входные стальные АКЦИЯ* от 6490р

ДВЕРИ межкомнатные экошпон АКЦИЯ* от 4990р

ДВЕРИ межкомнатные ПВХ АКЦИЯ* от 4490р

5-я дверь - бесплатно!
ПЕНСИОНЕРАМ - СКИДКА 10%!

ШКАФЫ-КУПЕ

8-499-381-18-87, 8-925-401-51-75

ЗАВОД-ПРОИЗВОДИТЕЛЬ
НИЗКИЕ ЦЕНЫ. КАЧЕСТВО ГАРАНТИРУЕМ!

ДВЕРИ БОЛЕЕ 1000 МОДЕЛЕЙ

ВХОДНЫЕ, СТАЛЬНЫЕ, МЕЖКОМНАТНЫЕ
ДЛЯ КУХНИ, ВАННОЙ И ТУАЛЕТА!
ШКАФЫ-КУПЕ • ОКНА ПВХ

ручки в подарок!

www.zakaz-dvery.ru 8(495) 151-1-003

м. ВДНХ, Ярославское ш., 19/1, 3-эт, от лифта налево
м. Сходненская, ул. Свободы, 29, цок.этаж
м. Молодежная, ул. Горбунова, 12/2, стр.22
м. Технопарк, пр-т Андропова, 8, цок.эт., № 87
м. Бул. Рокоссовского, Открытое ш., 9/1, холл

БЕСПЛАТНО: ЗАМЕР И ДОСТАВКА. СКИДКИ ПЕНСИОНЕРАМ, ИНВАЛИДАМ

Дом | Строительство | Ремонт

ЗАВОД МЕТАЛЛОКОНСТРУКЦИЙ от 3400
СТАЛЬНЫЕ ДВЕРИ КИТАЙСКИХ ДВЕРЕЙ НЕТ!

ГАРАЖНЫЕ ВОРОТА • РЕШЕТКИ
СТАВНИ • КОЗЫРЬКИ • ОГРАДЫ

ОТДЕЛКА: порошковое напыление
NEW! КРОКОДИЛ, винилискожа,
ламинат, МДФ, шпон, филленка
массив дуба, кованные изделия

ПРОТИВОПОЖАРНЫЕ ДВЕРИ

ЗАМЕР, доставка, установка — БЕСПЛАТНО

СПЕЦУСЛОВИЯ ОПТОВИКАМ И ДИЛЕРАМ

8-495-792-29-89 • 8-495-960-52-72 • 24 ч

АКЦИЯ: задвижка + утеплитель в подарок

СКИДКИ ГАРАНТИЯ 10 ЛЕТ

РЕМОНТ КВАРТИР
ванной и туалета, кухни или комнаты

С нами выгодно!

- выезд прораба и консультация — бесплатно
- снимем обои, полы, плитку и т.п. — бесплатно
- вывезем мусор на свалку — бесплатно
- наведем порядок и сделаем уборку — бесплатно

рассрочка без % на 12 месяцев!

СКИДКИ -30%

8 (495) 125-01-60 Ежедневно с 9 до 22

Льготы ПЕНСИОНЕРАМ И НОВОСЕЛАМ!

РЕМОНТ КВАРТИР, КУХОНЬ И ВАННЫХ КОМНАТ
ДИЗАЙН-ПРОЕКТЫ

• Договор • Гарантия
• Доставка материалов

Позвоните и запишитесь в очередь на бесплатный выезд нашего специалиста!

Мы - ЭКСПЕРТЫ ТЕЛЕКАНАЛА РОССИЯ-1

Если Вы - пенсионер, то Вы заслужили жить в красивой квартире!
Мы бережем Вас, поэтому все заботы по ремонту берем на себя!

8(495) 211-36-84 ежедневно с 9.00 до 21.00

ЗаводЗаборов.ру
заборы • автоматика • кровля

ЗАБОРЫ
ОТ ПРОИЗВОДИТЕЛЯ

сезонные скидки **10% 20% 30%**

ЗАБОРЫ от 334 руб. за 1 п.м.

КРОВЛЯ от 282 руб. за 1 кв.м.

РАБОТА ПОД КЛЮЧ ЗАБОРЫ КАЧЕСТВО ГАРАНТИЯ

Семеновская Проспект Мира Пр-т Вернадского Южная Октябрьская Сокол г. Люберцы

+7(495) 104-52-52

ООО "Завод Заборов" ОГРН 1127747255240

*Кредит предоставлен ОАО "АЛЬФА-БАНК", Генеральная лицензия Банка России на осуществление банковских операций №1326 от 05.03.2012

РЕМОНТ КВАРТИР
• КОМНАТ • САН.УЗЛОВ • НАТЯЖНЫЕ ПОТОЛКИ
ЦИКЛЕВКА ПАРКЕТА • ЛАК, БЕЗ ПЫЛИ
САНТЕХНИКА, ЭЛЕКТРИКА, ОКНА,
СВАРОЧНЫЕ РАБОТЫ

"ОСТЕКЛЕНИЕ БАЛКОНОВ ПОД КЛЮЧ"
ВЫЕЗД СПЕЦИАЛИСТА БЕСПЛАТНО!

Работаем и с маленькими заказами!

8 (495) 580-54-47 **9 лет на рынке**

www.za-servis.rf ООО "За-Сервис"

МАГАЗИН КРАСИВЫЕ КОВРЫ

• КОВРЫ • ДОРОЖКИ • КОВРОЛИН • ЛИНОЛЕУМ

СКИДКА 20%

Ст. м. "Водный Стадион"
Кронштадский бульвар, д.9
ТЦ "СТРОЙДВОР", павильон № И8 с 10.00 до 20.00

8(495) 744-39-61

НОВЫЙ ПОЛ ЗА 1 ДЕНЬ

Ремонт ЛОЛОВ
Ремонт СТЕН
Ремонт ПОТОЛКОВ
Ремонт ВАННЫХ комнат. Электрика.

НОВОСЕЛАМ, ПЕНСИОНЕРАМ СКИДКА 30%

ЗАКЛЮЧАЕМ ДОГОВОР. ГАРАНТИЯ НА РАБОТЫ.
8(962) 9-0000-91

ВЫЕЗД СПЕЦИАЛИСТА-БЕСПЛАТНО

ДОСТАВИМ МАТЕРИАЛЫ. ПЕРЕДВИНЕМ МЕБЕЛЬ. УСТРАНИМ НЕРОВНОСТИ. ВЫВЕЗЕМ МУСОР.

Телефон рекламной службы

(499) 557-04-04
доб. 132, 135

- «Багратионовская» (495) 789-35-75
- «Бауманская» (495) 647-00-15
- «ВДНХ» (495) 228-06-30
- «Домодедовская» (495) 391-99-13
- «Красносельская» (495) 660-07-57 доб. 130
- «Октябрьская» (495) 662-00-00

Недвижимость

- Риелтор. Быстрая продажа квартир в Москве, в т.ч. с долгами, проблемами. Восстановление документов. Обмен с доплатой вам. Срочный выкуп квартир. Т. 8 (495) 235-75-14
- Продаётся земельный участок 10 сот. Калужская обл., Мосальский р-н, д. Захарино. 120 т.р. Т. 8 (966) 344-55-54
- Сниму комнату. Т. 8 (495) 589-02-33
- Сниму кв-ру. Т. 8 (926) 229-50-16
- Сниму комнату. Т. 8 (495) 542-10-55

BARUKI
медовая долина

ХОЧУ квартиру с отделкой в Москве

Московская прописка
Европейская архитектура
40 мин до центра Москвы
Детский сад и двор без машин

162-50-50 Новая Москва

ЖК «Барки Медовая Долина». Застройщик ООО «ЛОГИТЕК». Подробности и проектная декларация на сайте baruki-md.ru

ГРИНАДА СЕВЕРНОЕ БУТОВО
жилой квартал

800 41 42

Квартиры от 3,7 млн руб

Группа ПСН. Проектная декларация и подробности на сайте grinada.ru. Застройщик - ООО «Федосинская».

Домашний 495 280 03 00
—МИКРОРАЙОН— Марьино

от 3,9 млн руб
ОТДЕЛКА С КВАРТИРОЙ

Не является публичной офертой. Проектная декларация на сайте: domashnij.ru
Группа ПСН, застройщик АО «Мосстройнаб».

Быстро продадим ВАШУ НЕДВИЖИМОСТЬ

• НОВОСТРОЙКИ ПО ЦЕНАМ ЗАСТРОЙЩИКОВ
• СДЕЛКИ С СЕРТИФИКАТАМИ И ИПОТЕКОЙ
• РАБОТАЕМ С ПРОБЛЕМНЫМИ ДОЛЯМИ

СРОЧНЫЙ ВЫКУП КВАРТИР

+7 (495) 955-76-06
www.investgarant.vip

*Условия обсуждаются с каждым клиентом индивидуально. Предложение не является публичной офертой. ООО "Инвест-Гарант"

Авто, запчасти, транспортные услуги

- Грузоперевозки без посредников. Т.: 8 (926) 203-98-39, 8 (964) 550-78-38
- Автовывкуп вам! Т. 8 (905) 705-82-18
- Автовывкуп дорого. Т. 8 (926) 303-55-55
- Переезды дешево! Т. 8 (499) 390-38-78
- Автовывкуп 24 ч. Т. 8 (925) 013-29-97
- Автопереезды. Т. 8 (495) 728-69-81
- Авто+грузчики. Т. 8 (495) 589-00-78
- Автовывкуп. Т. 8 (915) 154-22-30

Юридические услуги

Городской Департамент защиты прав человека
ЮРИДИЧЕСКАЯ консультация **БЕСПЛАТНО**

жилищные, семейные, трудовые, наследственные, банковские вопросы

инвалидам и пенсионерам скидка до 30%

100% эффективное решение ваших проблем

8(495)664-39-67

ЦЕНТР ЗАЩИТЫ ВКЛАДЧИКОВ

ПОМОЩЬ В ВОЗВРАТЕ ВКЛАДОВ

ООО «КАПИТАЛ КОНСАЛТИНГ»
КПК «ЭНЕРГО-КАПИТАЛ»
ООО «СБЕРКАПИТАЛГРУПП»
ООО «МБ КАПИТАЛ»
ООО «ВНЕШЭКОНОМФИНАНС» И ДР.

горячая линия
8-499-677-22-08

Городской юридический центр.
Социальный центр, оказывающий правовое содействие населению!
Бесплатная консультация ведущих юристов и адвокатов! Многолетний опыт работы! Льготы пенсионерам и инвалидам! Звоните!
Т. 8 (495) 101-01-41

● **Московская социальная** юридическая служба. Бесплатные консультации. Составление исков. Участие в судах. Все споры, в т. ч. вернем или расслужбим квартиру. Выпишем из квартиры. Наследство. Семейные споры. Банкротство физлиц. Т. 8 (499) 409-91-42

● **Московский центр** юридической помощи. Бесплатная консультация. Уголовные и гражданские дела. Суды. Иски. Мошенничество. Кредиты. Вклады. Долги. ДДУ. Наследственные и семейные споры. Трудовые споры. Многоканальная горячая линия. Мы поможем вам, звоните! Т. 8 (495) 185-11-77

● Возврат кв-р. Т. 8 (495) 210-25-63

Строительство и ремонт

РЕМОНТ КВАРТИР

КУХОНЬ ВАННЫХ

скидка до 30%

Все виды ремонтных работ!
НАТЯЖНОЙ ПОТОЛОК
Циклевка пола

8 495 015-10-66
ДОСТАВКА МАТЕРИАЛА

Завод «СтройБалконСервис»
ОКНА ПВХ

Балконы, лоджий
ЗАВОДСКОЕ ОСТЕКЛЕНИЕ

www.balkona.ru
8(495)782-54-48
8(495)961-39-25

● Кладу плитку. Т. 8 (916) 722-95-46
● Эмалировка ванн. Т. 8 (495) 518-49-34
● Циклевка пола. Т. 8 (495) 514-48-05
● Рубим дома. Т. 8 (903) 150-45-31

ЗАВОД МЕТАЛЛОКОНСТРУКЦИЙ
СТАЛЬНЫЕ ДВЕРИ

от 3400 Р

от эконома до VIP

КИТАЙСКИХ ДВЕРЕЙ НЕТ!

ГАРАЖНЫЕ ВОРОТА
РЕШЕТКИ-КОЗЫРЬКИ

ЗАМЕР, ДОСТАВКА, УСТАНОВКА-БЕСПЛАТНО

8-495-792-29-89
8-495-960-52-72

10 лет

СТАНКОЗАВОД

ДВЕРИ

СТАЛЬНЫЕ
РЕШЕТКИ

ВОРОТА

ЗАБОРЫ

РЕМОНТ ЗАМКОВ

от 3300 руб.

8 (495) 517-55-46
8 (967) 128-30-37
www.doorgood.ru

ОБИВКА
УТЕПЛЕНИЕ
ШУМОИЗОЛЯЦИЯ

ДВЕРЕЙ ЗАМКИ

8 (499) 207-95-28
8 (495) 724-63-00

Оконный завод ООО «Лидер Пласт»
ОКНА ПВХ

ОСТЕКЛЕНИЕ
БАЛКОНОВ
И ЛОДЖИЙ

САЙДИНГ
ОТДЕЛКА
БАЛКОНОВ,
КРЫШИ,
ВЫНОС

без выходов, гарантия, договор

8(495) 532-71-88

ОКНА РЕНАУ

от производителя

БЕЗ ПРЕДОПЛАТЫ + ПОДАРОК

ОСТЕКЛЕНИЕ БАЛКОНОВ
«под ключ»

Вывос, шкафы, крыши, отделка

Пенсионерам – скидки

8 (495) 649-97-67
8 (499) 394-31-94
www.lineokna.ru

МОСКОВСКИЙ ОКОННЫЙ ЗАВОД

ОКНА

ОСТЕКЛЕНИЕ
БАЛКОНОВ, ЛОДЖИЙ (AL, ПВХ)

КРЫШИ • ВЫНОС • ВСЕ ВИДЫ РАБОТ

РЕМОНТ ОКОН • КОНДИЦИОНЕРЫ

СТАЛЬНЫЕ, МЕЖКОМНАТНЫЕ ДВЕРИ

НАТЯЖНЫЕ ПОТОЛКИ

скидки 40% до 30.11

8 (495) 517-13-34

НОВАЯ ЖИЗНЬ

ВАННЫ

Жидкий Акрил

8 (495) 109-00-13
eco-akril.ru

РОССИЙСКИЙ КОМБИНАТ

СТАЛЬНЫЕ ДВЕРИ

★ ЛУЧШИЕ ЦЕНЫ ★

ПОТОМУ ЧТО МЫ ПРОИЗВОДИТЕЛЬ

БЕСПЛАТНО:

ЗАМЕР, ДОСТАВКА, УСТАНОВКА

Закажи двери и получи подарок!

(495) 789-0084

РЕМОНТ

КВАРТИР,
ВАННЫХ,
КУХОНЬ,
КОМНАТ

Натяжные потолки
Доставка материала

(495) 796-74-88

ПЕНСИОНЕРАМ ЛЬГОТЫ

ЗАВОД

ДЕРЕВОРАБОТКИ И МЕТАЛЛОПЛАСТИКОВЫХ ИЗДЕЛИЙ

ДВЕРИ МЕТАЛЛИЧЕСКИЕ И ДЕРЕВЯННЫЕ

скидка 10%

ОКНА АЛЮМИНИЙ ПЛАСТИКОВЫЕ

ШКАФЫ, КУХНИ

Выезд замерщика и доставка БЕСПЛАТНО!
Подробности об акции по телефонам:

(495) 507-23-61 без вых.
(495) 502-54-27
fabrikadver.ru

ЗАМКИ

ВСКРЫТИЕ

РЕМОНТ

УСТАНОВКА

8(495)921-10-13

круглосуточно

ЛЬГОТЫ ПЕНСИОНЕРАМ

РЕМОНТ

КОМНАТ
КУХОНЬ
ВАННОЙ

выгода 50%

от мелкого до капитального

запишитесь в очередь на БЕСПЛАТНЫЙ ВЫЕЗД СПЕЦИАЛИСТА

мы - ЭКСПЕРТЫ
ТЕЛЕКАНАЛА «РОССИЯ-1»

8 (495) 211-36-84

● Ремонт квартир, ванных комнат. Натяжные потолки. Заключение договора. Мастера славяне. Гарантия 2 года. Скидка 20%. С 8:00 до 20:00 без выходных. Т. 8 (495) 920-48-80

● Ремонт кв. Т. 8 (903) 662-36-11

● Ремонт кв. Т. 8 (968) 923-44-05

● Ремонт квартир. Т. (495) 669-54-45

Мебель

Матрасы и подушки для старой софы и «малютки». Перетяжка и ремонт мягкой мебели. Замер и доставка бесплатно в пределах МКАД. Без выходных.

8 (495) 789-77-34
8 (495) 789-77-84

● Ремонт мебели. Т. 8 (925) 504-54-71

ШКАФЫ-КУПЕ

КУХНИ МЕБЕЛЬ НА ЗАКАЗ

гардеробные, прихожие, библиотеки и др.

МИНИМАЛЬНАЯ ЦЕНА ОТ ПРОИЗВОДИТЕЛЯ

Без предоплаты.
Гарантия 3 года
Изготовление 1-3 дня

ЗАМЕРЫ БЕСПЛАТНО

8-495-226-04-86
8-495-995-87-81
8-963-711-16-55

Медицинские услуги

АЛКОГОЛИЗМ

Выезд на дом.
Прием в кабинете.
Стационар.

8 (495) 760-96-49

www.narco-logic.com

Лиц. № ФС-99-01-007749

ВОЗМОЖНЫ ПРОТИВОПОКАЗАНИЯ.
ПРОКОНСУЛЬТИРУЙТЕСЬ СО СПЕЦИАЛИСТОМ

МЦ «АлкоСпас»

Лицензия №ЛО 77-01-007751

НАРКОЛОГ НА ДОМ 24 ЧАСА

8-495-171-02-14

8 903 597 21 93

НАРКОЛОГ НА ДОМ

ООО «ГИППОКРАТ»

24ч

ЗАПОИ. КОД АНОНИМНО

ЛУЧШИЕ ЦЕНЫ

www.hippocrat.info

8(495) 223-23-63

О ВОЗМОЖНЫХ ПРОТИВОПОКАЗАНИЯХ ПРОКОНСУЛЬТИРУЙТЕСЬ С ВРАЧОМ

Астрология, магия, гадания

МАГ-ПРОФЕССИОНАЛ

Илья Н. GERMAN

● Инвентированный приворот особой силы за 1 день.

● Полный развал отношений с соперниками навсегда.

● Абсолютная защита от воздействий врагов.

● Решение нестандартных проблем.

ЧЕСТНО, НАДЕЖНО, ОПЫТ 25 ЛЕТ. РЕЗУЛЬТАТ ВСЕГДА.

8 (495) 743-96-04
www.igerman.ru

МАРИЯ

ЯСНОВИДЯЩАЯ ПРЕДСКАЗАТЕЛЬНИЦА

УЧАСТНИЦА ШОУ «БИТВА ЭКСТРАСЕНСОВ»

Результат в день обращения. Более 900 обрядов для решения любых проблем. Помощь по телефону на любом расстоянии. Предсказать будущее могут многие, изменить его – только избранные.

8-905-542-07-61

● Гадаю на картах, кофе. Помощь на расстоянии. Т. 8 (916) 727-16-31

● Решение проблем. Т. 8 (985) 446-22-12

● Гадание. Помощь. Т. 8 (968) 902-35-55

● Гадание. Т. 8 (965) 203-24-74

● Маг, любая помощь. Т. (917) 585-85-25

МАТУШКА ЕЛЕНА

МНОГОЛЕТНЯЯ ПАЛОМНИЦА

ВОЗВРАЩЕНИЕ МУЖА В СЕМЬЮ, ОТСТРАНЕНИЕ СОПЕРНИЦЫ

ИЗБАВЛЕНИЕ ОТ ВРЕДНЫХ ПРИВЫЧЕК

СНЯТИЕ ПОРЧИ И ВЕНЦА БЕЗБОРАЧИЯ, РОДОВЫХ ПРОКЛЯТИЙ

ПОМОЩЬ В БИЗНЕСЕ

ПРИВОРОТ (БЕЗ ГРЕХА И ВРЕДА)

УНИКАЛЬНАЯ ИГЛОНОВЕННАЯ ПОМОЩЬ ВАМ И ВАШИМ БЛИЗКИМ.

УНИКАЛЬНЫЙ ДАР ОТ БОГА

8 (968) 573-95-94

Потомственный МАГ, ясновидящая, участница шоу «Битва Экстрасенсов».

ЗЕЙНАП

Заглянет в прошлое, изменит будущее

● Вся любовная магия

● Снятие порчи и сглаза

● Защита от пагубных привычек

Прием и консультация бесплатно

8-961-416-35-55

Ксения Владимировна

Обладает божьим даром. Работу проводит бесплатно. Вернет мир и любовь в ваш дом. Снимет сглаз, проклятие, порчу. Виноотворот. Поможет вашим детям. Вернет любимого, любимую. Избавит от одиночества.

8 903 597 21 93

Бабушка Аня

Одна из «Золотой пятёрки» лучших магов России.

Обладает сверхъестественной силой. Снимает порчу, сглаз, невезение. Заговаривает недуги. Избавляет от вредных привычек. Гадает на расстоянии и лично на приеме.

НЕДОРОГО

Т. 8 (968) 946-78-64

Софья Михайловна (г. Кольчугино, Владимирская обл.) Принимаю в Москве. Сохранение семьи, помощь близким и детям. Охранение от колдовства. Работа со сложными случаями. При себе иметь бутылку воды и яйцо. Т. 8 (495) 508-15-71

Искусство и коллекционирование

Старину Куплю

8 (495) 997-85-59
8 (916) 780-32-44

Наталья

Покупаем книги, книжные полки, техническую литературу, библиотеки, архивы, фарфор, статуэтки, самовар, бронзу, старинную мебель и игрушки, старые фотографии, значки, открытки, картины, иудаику и любой антиквариат. Выезд. Перевозки. Т. 8 (495) 585-40-56

● Ткани СССР. Т. 8 (916) 993-36-64

● Часы, иконы. Т. 8 (965) 397-31-37

● Часы, книги. Т. (495) 723-19-05

● Купим книги. Т. 8 (499) 136-27-60

МосГорСкупка

ДОРОГО КУПИТ!

● Иконы. Статуэтки Будды.

● Янтарь, янтарные бусы.

● Статуэтки, фарфор.

● Серебро, бронзу.

● Монеты, значки.

● Картины, книги.

● Старинную мебель.

● Любой антиквариат и мн. др.

Оценка. Выезд бесплатно. Оплата сразу.

8-925-403-68-83

Коллекционер! Дорого! Статуэтки, сервизы (ост-ки) из фарфора. Наградные, иконы, картины, значки. Столовое серебро, портсигары, подстаканники. Китайские будды, предм. стар. Китая. Открытки, фото. Выезд. Оплата на месте. Т. 8 (495) 797-05-24

Янтарь куплю дорого, статуэтки, подстаканники, самовары угольные, портсигары, значки, серебро столовое, иконы, монеты. Т. 8 (495) 643-72-12

● **Купим: картины, иконы, открытки, значки, марки, монеты, банкноты, статуэтки, бижутерию, часы, самовары, елочные игрушки, кинофотоаппаратуру, документы, акции, золото, серебро, бронзу, янтарь, кукол, солдатиков и др.** Т. 8 (495) 641-67-21

● **Библиотеку домашнюю:** собрание сочинений русских и зарубежных авторов, любую научную и техническую лит-ру, книги по истории, философии, архитектуре и искусству, географии, а также книги до 1917 г. и мн. др. Куплю. Выезд. Т. 8 (495) 721-41-46

● **Куплю: янтарь,** янтарные бусы, фарфоровые статуэтки, значки, значки, серебро, иконы, подстаканники, самовары угольные, портсигары, монеты, детские игрушки до 80-х годов, мебель и многое другое! Дорого! Т. 8 (499) 391-90-25

● **Антикварные книги, открытки, фотографии, фарфор, значки, иконы, чугунное и бронзовое литье, бонны, монеты и многое другое** покупаем дорого. Возможен выезд специалиста на дом. Т.: 8 (910) 409-07-68, 8 (916) 694-48-39

● **Куплю грампластинки,** аудиотехнику, ламповый радиоприемник, патефон, магнитолы из «Березки». Акустику, колонки, усилитель. Проигрыватель винила. Старинные фотоаппараты. Винтажную технику. Т. 8 (985) 979-56-09

● **Куплю модельки авто,** железн. дорогу, солдатиков, игрушки, духи СССР, патефон, фотоаппараты, военную форму, значки, часы, монеты, книги, иконы, бронзу, марки, открытки, фарфор, хрусталь, подстаканники, янтарь, самовар, значки, пластинки, кукол. Т. 8 (495) 508-53-59

● **Куплю открытки,** фото, документы до 1950 г. Т. 8 (909) 916-38-60

● **Куплю старые ковры** до 1940 г. Дорого! Т. 8 (916) 434-22-58

● **Покупаем книги.** Выезд. Оплата сразу. Т. 8 (905) 751-50-05

● Куплю грампластинки Т. 318-69-82

● Куплю все СССР. Т. 8 (968) 555-12-22

Животные и растения

24 часа

Ветеринарная клиника МОСКОВСКИЙ АЙБОЛИТ

Весь спектр ветеринарных услуг на дому и в клинике

стрижка

УЗИ, ЭКГ, рентген.

Безболезненное усыпление животных, кремация (с присутствием)

www.mosvet24.ru

8(495)2310558

1 КАНАЛ

- 05.00 Доброе утро
- 09.00 Новости
- 09.15 Контрольная закупка
- 09.50 Жизнь здорово! 12+
- 10.55 Модный приговор
- 12.00 Новости с субтитрами
- 12.15 Время покажет 16+
- 15.00 Новости с субтитрами
- 15.15 Давай поженимся! 16+
- 16.00 Мужское / Женское 16+
- 17.00 Время покажет 16+
- 18.00 Вечерние новости с субтитрами
- 18.45 Человек и закон с Алексеем Пимановым 16+
- 19.55 Поле чудес 16+
- 21.00 Время
- 21.30 Голос. Новый сезон [S] 12+
- 23.30 Вечерний Ургант [S] 16+
- 00.25 **ГОРОДСКИЕ ПИЖОНЫ. ДЭВИД ГИЛМОР: ШИРОКИЕ ГОРИЗОНТЫ** [S] 16+
- 01.50 **НЕ ПОЙМАН — НЕ ВОР** (США, 2006) [S] 16+
- 04.15 Модный приговор
- 05.15 Контрольная закупка

Москва Доверие

- 06.00 **МУЛЬТИТРО 0+**
- 11.00 **СЕМНАДЦАТЬ МГНОВЕННЫХ ВЕСНЫ** 12+
- 12.15 Раскрывая тайны звезд 12+
- 13.10 Тайны кино 12+
- 14.55 Раскрывая тайны Игоря Кваши 12+
- 15.45 Доверяй, но проверяй 12+
- 16.15 Вспомнить все 12+
- 16.25 **ОПАСНЫЙ ВОЗРАСТ** (СССР, 1981) 12+
Режиссер Александр Прошкин
В ролях: Алиса Фрейндлих, Юозас Будрайтис, Антон Табаков, Жанна Болотова, Борис Химичев
Супруги, прожившие вместе пару десятков лет, вдруг обнаруживают полное взаимонепонимание. Ребенок вырос и отделился. Казалось бы, можно и развестись. Переживания семейной драмы лишают мужа, эксперта-парфюмера, способности различать запахи...
- 18.10 **РАССЛЕДОВАНИЕ КОМИССАРА МЕГРЭ** 16+
- 20.00 **СЕМНАДЦАТЬ МГНОВЕННЫХ ВЕСНЫ** 12+
- 21.10 **МОЯ ПРЕКРАСНАЯ ЛЕДИ** (США, 1964) 6+
Режиссер Джордж Кьюкор
В ролях: Одри Хепберн, Рекс Харрисон, Стэнли Холлоуэй
Знаменитый профессор Генри Хиггинс заключает пари со своим другом, что сможет обучить безграмотную уличную цветочницу Элизу правильной речи и высокосветским манерам и выдать ее за настоящую леди. Золушка на глазах у зрителей превращается в принцессу, а убежденный холостяк — во влюбленного...
- 00.10 Раскрывая тайны дня 12+
- 01.05 Раскрывая мистические тайны 12+
- 01.50 Это по-нашему 16+
- 02.20 **ШАРАДА** (США, 1963) 12+
- 04.10 **РАССЛЕДОВАНИЕ КОМИССАРА МЕГРЭ** 16+
- 05.45 Вспомнить все 12+

РОССИЯ 1

- 05.00 Утро России
- 09.00 Вести
- 09.15 Утро России
- 09.55 О самом главном 12+
- 11.00 Вести
- 11.40 Вести. Местное время
- 12.00 Судьба человека с Борисом Корчевниковым 12+
- 13.00 60 Минут. Ток-шоу с Ольгой Скабеевой и Евгением Поповым 12+
- 14.00 Вести
- 14.40 Вести. Местное время
- 14.55 **МОРОЗОВА** 12+
- 17.00 Вести
- 17.40 Вести. Местное время
- 18.00 Андрей Малахов. Прямой эфир 16+
- 19.00 60 Минут. Ток-шоу с Ольгой Скабеевой и Евгением Поповым 12+
- 20.00 Вести
- 20.45 Вести. Местное время
- 21.00 Юморина 12+
- 23.20 **КРИВОЕ ЗЕРКАЛО ДУШИ** (Россия, 2014) 12+
Режиссер Максим Мехеда
В ролях: Татьяна Лялина, Илья Носков, Анна Казючич, Ада Роговцева
Как жить, если тебя продал за долги родной брат? А родная сестра с энтузиазмом помогла ему? Если все вокруг тычут в тебя пальцами и улюлюкают вслед? Отец с матерью больше не хотят о тебе слышать? И последний толчок в спину, отправляющий тебя на дно отчаяния, — ложное обвинение в покушении на убийство? Единственное, что у тебя осталось — подаренный бабушкой медальон с маленькой фотографией внутри...
- 03.15 **ПОЦЕЛУЙТЕ НЕВЕСТУ!** 12+

НТВ

- 05.00 **АДВОКАТ** 16+
- 06.00 Сегодня
- 06.05 **АДВОКАТ** 16+
- 07.00 Деловое утро НТВ 12+
- 09.00 **ВОЗВРАЩЕНИЕ МУХТАРА** 16+
- 10.00 Сегодня
- 10.25 **ВОЗВРАЩЕНИЕ МУХТАРА** 16+
- 11.20 **ПОДОЗРЕВАЮТСЯ ВСЕ** 16+
- 12.00 **СВИДЕТЕЛИ** 16+
- 13.00 Сегодня
- 13.25 Обзор. Чрезвычайное происшествие
- 14.00 Место встречи
- 16.00 Сегодня
- 16.30 ЧП. Расследование 16+
- 17.00 **УЛИЦЫ РАЗБИТЫХ ФОНАРЕЙ** 16+
- 19.00 Сегодня
- 19.40 **МЕНТОВСКИЕ ВОЙНЫ** 16+
- 23.35 Захар Прилепин. Уроки русского 12+
- 00.05 Мы и наука. Наука и мы 12+
- 01.05 Место встречи 16+
- 03.05 **ВЕРСИЯ** 16+

ТВ ЦЕНТР

- 06.00 Настроение
- 08.05 **ЧЕЛОВЕК РОДИЛСЯ** (Мосфильм, 1956) 12+
Режиссер Василий Ордынский
В ролях: Ольга Бган, Владимир Гусев, Владимир Андреев, Александр Ханов
Не поступив в институт, Надя решает не возвращаться домой в деревню. А вскоре девушка влюбляется в Виталия, парня из интеллигентной семьи. Красивый роман заканчивается сразу после рождения ребенка. Виталий, не готовый к роли отца, бросает девушку...
- 09.55, 11.50 **БЕГИ, НЕ ОГЛЯДЫВАЙСЯ!** (Россия, 2017) 12+
- 11.30, 14.30, 22.00 События
- 14.50 Город новостей
- 15.10 Петровка, 38 16+
- 15.25 **КАМЕНСКАЯ** 16+
- 17.35 **СЕКРЕТ НЕПРИСТУПНОЙ КРАСАВИЦЫ** (Россия, 2017) 12+
- 19.30 В центре событий с Анной Прохоровой
- 20.40 Красный проект 16+
- 22.30 Жена. История любви 16+
- 00.00 **УЛЬТИМАТУМ** (Россия, 1999) 16+
- 01.35 **МИСС МАРПЛ АГАТЫ КРИСТИ** 12+
- 03.30 Преступления страсти 16+
- 04.35 Смех с доставкой на дом 12+
- 05.15 Татьяна Конюхова. Я не простила предательства 12+

ДОМАШНИЙ

- 06.30 Джейми: обед за 15 минут 16+
- 07.30 6 кадров 16+
- 08.05 По делам несовершеннолетних 16+
- 10.05 **БРАК ПО ЗАВЕЩАНИЮ. ВОЗВРАЩЕНИЕ САНДРЫ** 16+
- 18.00 6 кадров 16+
- 19.00 **ПУТЬ К СЕБЕ** (Россия, 2010) 16+
Режиссер Артем Мазунов
В ролях: Глафира Тарханова, Андрей Финягин, Людмила Гнилова, Михаил Евланов, Ян Цапник, Анастасия Пронина, Елена Дудина
Счастье Рады и Валерия внезапно рушится: жених бросает свою беременную невесту накануне свадьбы. Под давлением матери Валерий женится на другой, оставив Радю одну с ребенком на руках. Устроиться на работу в таком положении почти невозможно, а жить на что-то надо. Всеми покинутая женщина решает попробовать себя в роли гадалки, используя свой необычный дар видеть прошлое совершенно незнакомых ей людей...
- 22.40 6 кадров 16+
- 00.30 **ЛЮБОВЬ И МОРЕ** (Россия — Украина, 2015) 16+
- 04.15 **ВЛЮБЛЕН ПО СОБСТВЕННОМУ ЖЕЛАНИЮ** (Ленфильм, 1982) 16+
- 06.00 Джейми: обед за 15 минут 16+

КУЛЬТУРА

- 06.30 Тайна Моны Лизы
- 07.30 Новости культуры
- 07.35 Легенды мирового кино. Николай Симонов Ордынский
- 08.00 Новости культуры
- 08.05 Россия, любовь моя!
- 08.30 Гай Юлий Цезарь
- 08.40 Кинескоп с Петром Шепотинником
- 09.20 Мировые сокровища
- 09.40 Главная роль
- 10.00 Новости культуры
- 10.20 **МЫ ИЗ КРОНШТАДТА** (Мосфильм, 1936)
Режиссер Ефим Дзиган
В ролях: Василий Зайчиков, Григорий Бушуев, Николай Ивакин, Олег Жаков, Раиса Есипова
Октябрь 1919 года. Белогвардейцы и войска интервентов осаждают Петроград. В помощь пехотинцам, обороняющим город с суши, в Кронштадте формируется отряд моряков, который возглавляет комиссар Мартынов. Отряд моряков попадает в плен и гибнет, сброшенная белыми с обрыва в море. Спасти удалось одному — Артему Балашову...
- 12.05 Феномен Кулибин
- 12.45 Энигма. Пласидо Доминго
- 13.30 Сияющий камень
- 14.10 Мировые сокровища
- 14.30 Завтра не умрет никогда
- 15.00 Новости культуры
- 15.10 Марта Аргерих. Дочь по крови
- 16.45 Письма из провинции. Чувашия
- 17.15 Фенимор Купер
- 17.25 Большая опера — 2017
- 19.30 Новости культуры
- 19.45 Всероссийский открытый телевизионный конкурс юных талантов Синяя птица
- 21.50 Искатели
- 22.35 Линия жизни. Екатерина Роджественская
- 23.30 Новости культуры
- 23.45 2 Верни 2
- 00.35 Анна Нетребко, Элина Гаранча, Натали Дессей, Петр Бечала, Ольга Перетятко в гала-концерте на Марсовом поле, Париж-2014
- 02.05 Искатели
- 05.00 **ПОДДУБНЫЙ** (Россия, 2012) 6+
- 07.50, 09.15, 10.05 **А ЗОРИ ЗДЕСЬ ТИХИЕ** (К/ст им. Горького, 1972) 12+
- 09.00 Новости дня
- 10.00 Военные новости
- 12.10, 13.15, 14.05 **ДЕЛО РУМЯНЦЕВА** (Ленфильм, 1955)
- 13.00 Новости дня
- 14.00 Военные новости
- 14.35 Русские снайперы. 100 лет меткости 12+
- 18.00 Новости дня
- 18.40 **КОМАНДИР СЧАСТЛИВОЙ ЩУКИ** (Мосфильм, 1972) 12+
- 20.45 **УЗНИК ЗАМКА ИО** 12+
- 23.00 Новости дня
- 23.15 **УЗНИК ЗАМКА ИО** 12+
- 01.45 **ДОЖИВЕЛ ДО ПОНЕДЕЛЬНИКА** (К/ст им. Горького, 1968)
- 03.55 **ДАЙ ЛАПУ, ДРУГ!** (К/ст им. Горького, 1967)

МАТЧ ТВ

- 06.30 Великие футболисты 12+
- 07.00, 07.25, 08.55, 11.20, 16.10, 18.35, 22.35 Новости
- 07.05 Бешеная Сушка. Дневник 12+
- 07.30 Все на Матч!
- 09.00 Спартак — Марибор. Live 12+
- 09.20 Футбол. Лига Европы 0+
- 11.30 Все на Матч!
- 12.05 Футбол. Лига Европы 0+
- 14.05 ЦСКА — Бенфика. Live. Специальный репортаж 12+
- 14.25 Лыжный спорт. Кубок мира. Спринт. Прямая трансляция
- 16.15 Все на Матч!
- 16.45 Несвободное падение 16+
- 17.45 Все на футбол! Афиша 12+
- 18.40 Все на Матч!
- 19.20 Железный капитан 12+
- 19.40 Лучшая игра с мячом
- 20.40 Баскетбол. Чемпионат мира — 2019. Мужчины. Отборочный турнир. Босния и Герцеговина — Россия. Прямая трансляция
- 22.40 Баскетбол. Евролига. Мужчины. Уникаха (Испания) — ЦСКА (Россия). Прямая трансляция
- 00.40 Все на Матч!
- 01.25 Баскетбол. Евролига. Мужчины. Фенербахче (Турция) — Химки (Россия) 0+
- 03.20 Бобслей и скелетон. Кубок мира 0+
- 06.00 Великие моменты в спорте 12+

СТС

- 06.00 **СМЕШАРИКИ** 0+
- 06.40 **НОВАТОРЫ** 6+
- 07.00, 07.40 **ШОУ МИСТЕРА ПИБОДИ И ШЕРМАНА** 0+
- 07.25 **ТРИ КОТА** 0+
- 08.05 **ДРАКОНЫ. ГОНКИ ПО КРАЮ** 6+
- 09.00 Уральские пельмени 16+
- 09.30 **ТРАНСФОРМЕРЫ: ЭПОХА ИСТРЕБЛЕНИЯ** (США — Китай, 2014) 12+
- 12.30 **ДВА ОТЦА И ДВА СЫНА** 16+
- 13.30 **ВОСЬМИДЕСЯТЫЕ** 16+
- 15.00 **КУХНЯ** 12+
- 17.00 **ВОРОНИНЫ** 16+
- 19.00 Уральские пельмени 16+
- 21.00 **АЛИСА В СТРАНЕ ЧУДЕС** (США, 2010) 12+
- 23.00 **ПОСЛЕДНИЕ РЫЦАРИ** (Великобритания — Южная Корея, 2014) 18+
- 01.10 **ВЕК АДАЛИН** (США — Канада, 2015) 16+
- 03.15 **СЛУЧАЙНЫЙ МУЖ** (США — Ирландия, 2008) 16+
- 05.00 **ОСТОРОЖНО: ДЕТИ!** 16+
- 05.30 Музыка на СТС 16+

РЕН ТВ

- 05.00 Территория заблуждений с Игорем Прокопенко 16+
- 06.00 Документальный проект 16+
- 07.00 С бодрым утром! 16+
- 07.10 Информационная программа 112 16+
- 08.30 Новости 16+
- 09.00 Документальный проект 16+
- 12.00 Информационная программа 112 16+
- 12.30 Новости 16+
- 13.00 Загадки человечества с Олегом Шишкиным 16+
- 14.00 Засекреченные списки 16+
- 16.00 Информационная программа 112 16+
- 16.30 Новости 16+
- 17.00 Тайны Чапман 16+
- 18.00 Самые шокирующие гипотезы 16+
- 19.00 Информационная программа 112 16+
- 19.30 Новости 16+
- 20.00 Странное дело 16+
- 23.00 **В ИЗГНАНИИ** (Китай — Канада — Франция, 2014) 16+
Режиссер Ник Пауэрл
В ролях: Хейден Кристенсен, Николас Кейдж, Лю Ифэй, Энди Он, Ванг Божжао
Тяжелая болезнь лишает императора жизни. В качестве наследника он оставляет своего младшего сына. Недовольный решением отца, старший сын императора начинает войну за власть...
- 00.45 **ГОРОДСКОЙ ОХОТНИК** (Гонконг — США — Япония, 1992) 16+
- 02.40 **ОТЧЕТ УБИЙСТВ** (США, 2002) 16+
- 04.50 **НЕВЕРОЯТНЫЙ БЕРТ УАНДЕРСТОУН** (США, 2013) 16+

360°

- 06.00 Вертолет 360
- 08.00, 20.00, 23.00, 01.50, 04.10 Самое яркое 16+
- 09.00 Новости 360
- 09.30 Вкусно 360 12+
- 10.20 Вкусно 360 12+
- 11.10 Хороший врач 12+
- 12.00, 19.00, 05.00 Большие новости
- 13.00, 13.50 **ЛЕГАЛЬНЫЙ ДОПИНГ** 16+
- 14.40, 00.30, 03.10 Все просто! 12+
- 15.30 4Дшоу 16+
- 16.20 Растем вместе 6+
- 17.10, 18.05 **ПОХИЩЕНИЕ БОГИНИ** 16+
- 21.30, 22.15 **АГЕНТ** 16+

Туризм и отдых

РЕКЛАМА

Санаторий «МОЛНИЯ» (Тулская область)

160 км от МКАД. На берегу Оки. В окружении смешанных лесов. Лечение заболеваний сердечно-сосудистой системы, органов дыхания. В 2016 году введен в строй новый комфортабельный спальный корпус с номерами от 23 кв.м.

«Счастливые даты» на 2017 г.	от 1200 руб./сут. (с лечением)
Новогодние каникулы	от 2800 руб./сут. (заезд от 4 суток)
«Выгодное знакомство» на 2018 г.	от 1400 руб./сут. (с лечением)
«Под счастливой звездой» на 2018 г.	от 1260 руб./сут. (с лечением)

Информация на сайте www.mtula.ru | Телефоны: в Москве (495) 988-75-36, в Туле (4872) 32-55-38, в санатории (48753) 7-56-08, 7-56-13

Медицинская лицензия № ЛО-71-01-000738 от 30.08.2012 г. Реклам

1 КНАЛ

- 06.00 Новости
- 06.10 **ДЕТИ ДОН КИХОТА** (СССР, 1965)
- 08.00 Играй, гармонь любимая!
- 08.45 **СМЕШАРИКИ. НОВЫЕ ПРИКЛЮЧЕНИЯ** [S]
- 09.00 Умницы и умники 12+
- 09.45 Слово пастыря
- 10.00 Новости с субтитрами
- 10.15 Летучий отряд
- 11.00 Владимир Конкин. Наказание без вины не бывает! 12+
- 12.00 Новости с субтитрами
- 12.15 Идеальный ремонт
- 13.20, 15.10 **ПОДЕЛИСЬ СЧАСТЬЕМ СВОИМ** (Россия — Украина, 2014) [S] 16+
Режиссер Оксана Байрак
В ролях: Илья Любимов, Екатерина Решетникова, Максим Дрозд, Регина Мянник, Евгения Гладий и др.
Суррогатное материнство — что это: научное чудо, которое дает шанс стать родителями тем, кто так долго мечтал об этом счастье, прибыльное предприятие, позволяющее заработать деньги и помочь собственной семье или дерзкий вызов природе, который не остается безнаказанным?
- 15.00 Новости с субтитрами
- 18.00 Вечерние новости с субтитрами
- 18.15 Кто хочет стать миллионером? с Дмитрием Дибровым
- 19.50 Сегодня вечером 16+
- 21.00 Время
- 21.20 Сегодня вечером 16+
- 23.00 Прожекторперисхилтон [S] 16+
- 23.35 **ФРЕННИ** (США, 2015) [S] 16+
- 01.20 **БОЛЬШИЕ НАДЕЖДЫ** (США, 1998) [S] 16+
- 03.25 **ДЕРЕВО ДЖОШУА** (США 1993) [S] 16+
- 05.15 Контрольная закупка

МОСКВА DOBRYNIN ДОВЕРИЕ

- 06.00 **МУЛЬТИУТРО** 0+
- 11.40 Вера. Надежда. Любовь 6+
- 12.10 Раскрывая тайны звезд 12+
- 13.00 **ВИОЛА ТАРАКАНОВА. В МИРЕ ПРЕСТУПНЫХ СТРАСТЕЙ** 12+
- 16.35 **КЛЮЧИ ОТ НЕБА** (СССР, 1964) 12+
- 17.55 **ОБЫКНОВЕННЫЙ ЧЕЛОВЕК** (СССР, 1956) 12+
- 19.35 **ДЕВУШКА С ГИТАРОЙ** (СССР, 1957) 12+
- 21.15 **ДЕЛОВЫЕ ЛЮДИ** (СССР, 1962) 12+
- 22.45 **ТАБАЧНЫЙ КАПИТАН** (СССР, 1972) 6+
- 00.10 **ЛЕГКАЯ ЖИЗНЬ** (СССР, 1964) 12+
- 01.50 **ВИОЛА ТАРАКАНОВА. В МИРЕ ПРЕСТУПНЫХ СТРАСТЕЙ** 12+
- 05.05 Раскрывая тайны звезд 12+

РОССИЯ 1 РОССИЯ 1

- 04.40 **СРОЧНО В НОМЕР!-2** 12+
- 06.35 **МУЛЬТ-УТРО. МАША И МЕДВЕДЬ**
- 07.10 Живые истории
- 08.00 Вести. Местное время
- 08.20 Россия. Местное время 12+
- 09.20 Сто к одному
- 10.10 Пятеро на одного
- 11.00 Вести
- 11.20 Вести. Местное время
- 11.40 Юмор! Юмор! Юмор!!! 16+
- 14.00 Вести
- 14.20 **НАВАЖДЕНИЕ** (Россия, 2016) 12+
Режиссер Марина Мигунова
В ролях: Марина Петренко, Роман Полянский, Настасья Самбурская и др.
Искусствовед Юлия Вербер и ее муж аудитор Александр пропадают. Вместе со спасателями и полицией Юлия организовывает поиски мужа, но тщетно. Вскоре Александра объявляют пропавшим без вести. Проходит полгода. Друзья устраивают ей свидания и уговаривают начать новую жизнь. Но Юлия не готова к новым отношениям...
- 18.40 Стена 12+
- 20.00 Вести в субботу
- 21.00 **КАЧЕЛИ** (Россия, 2017) 12+
- 01.00 **РОДНЯ** (СССР, 1981)
- 03.05 **СЛЕДСТВИЕ ВЕДУТ ЗНАТОКИ**

НТВ НТВ

- 05.00 ЧП. Расследование 16+
- 05.35 Звезды сошлись 16+
- 07.25 Смотр 0+
- 08.00 Сегодня
- 08.20 Новый дом 0+
- 08.50 Пора в отпуск 16+
- 09.35 Готовим с Алексеем Зиминим 0+
- 10.00 Сегодня
- 10.20 Главная дорога 16+
- 11.00 Еда живая и мертвая 12+
- 12.00 Квартирный вопрос 0+
- 13.05 НашПотребНадзор 16+
- 14.10 Поедем, поедим! 0+
- 15.05 Своя игра 0+
- 16.00 Сегодня
- 16.20 Однажды 16+
- 17.00 Секрет на миллион. Виктор Салтыков 16+
- 19.00 Центральное телевидение с Вадимом Тахменевым
- 20.00 Жди меня 12+
- 21.00 Ты супер! Танцы 6+
- 23.40 Международная пирамида с Тиграном Кеосаяном 18+
- 00.40 Квартирник НТВ у Маргулиса. Градусы 16+
- 01.50 **ПУТЬ САМЦА** (Россия, 2008) 18+
- 04.00 **ВЕРСИЯ** 16+

ТВЦЕНТР ТВЦЕНТР

- 06.00 Марш-бросок 12+
- 06.40 АБВГДейка
- 07.05 Православная энциклопедия 6+
- 07.35 **СКАЗКА О ЦАРЕ САЛТАНЕ** (Мосфильм, 1966)
- 08.55 **СЕКРЕТ НЕПРИСТУПНОЙ КРАСАВИЦЫ** (Россия, 2017) 12+
- 10.50, 11.45 **НОЧНОЕ ПРОИСШЕСТВИЕ** (К/ст им. Горького, 1980)
- 11.30 События
- 13.00, 14.45 **ВСЕ СНАЧАЛА** (Россия, 2014) 16+
- 14.30 События
- 17.20 **АЛМАЗНЫЙ ЭНДШПИЛЬ** (Россия, 2017) 12+
Режиссер Петр Амелин
В ролях: Антон Батырев, Евгения Громова, Сергей Барковский и др.
Антон Белов тайно перевозит драгоценные камни. Последняя операция едва не стоит ему жизни. Убийца считает его лишь пешкой в своей игре... Но волею случая Белов знакомится с Майей Марецкой — сотрудницей ювелирного салона Афродита, и вскоре понимает, что с ее помощью сможет изменить ход партии. Молодым людям предстоит найти редчайший бриллиант, и с помощью этого сокровища разрушить все планы таинственного врага
- 21.00 Постскрипум с Алексеем Пушковым
- 22.10 Право знать! 16+
- 23.40 События
- 23.55 Право голоса 16+
- 03.05 Смертельный код 16+
- 03.40 90-е. Лебединая песня 16+
- 04.25 Хроники московского быта. Левые концерты 12+
- 05.15 10 самых Тюнингованные звезды 16+

ДОМАШНИЙ ДОМАШНИЙ

- 06.30 Джейми: Обед за 15 минут 16+
- 07.30 6 кадров 16+
- 07.55 **РОМАШКА, КАКТУС, МАРГАРИТКА** (Россия — Украина, 2009) 16+
- 09.50 **УРАВНЕНИЕ СО ВСЕМИ ИЗВЕСТНЫМИ** (Россия, 2008) 16+
- 13.40 **ТАНКИСТЫ СВОИХ НЕ БРОСАЮТ** 16+
- 17.45 Легкие рецепты 16+
- 18.00 6 кадров 16+
- 19.00 **ОБУЧАЮ ИГРЕ НА ГИТАРЕ** (Россия, 2012) 16+
- 22.35 6 кадров 16+
- 00.30 **ПОБЕДНЫЙ ВЕТЕР, ЯСНЫЙ ДЕНЬ** (Россия, 2009) 16+
- 04.25 **СТРАННЫЕ ВЗРОСЛЫЕ** (Ленфильм, 1974) 16+
- 06.00 Джейми: Обед за 15 минут 16+

КУЛЬТУРА КУЛЬТУРА

- 06.30 Библийский сюжет
- 07.05 **НА ГРАНИЦЕ** (Ленфильм, 1938)
- 08.45 **МУЛЬТФИЛЬМЫ**
- 09.10 Обыкновенный концерт с Эдуардом Эфириным
- 09.45 **КРЕПОСТНАЯ АКТРИСА** (Ленфильм, 1963)
- 11.20 Власть факта. История капитализма
- 12.00 Утреннее сияние. В джунглях Амазонии
- 12.55 Пятое измерение. Авторская программа Ирины Антоновой
- 13.25 **ТАБАК** (Болгария, 1962)
- 15.55 История искусства. Зельфира Трегулова. История о том, как Павел Третьяков собирал современное искусство
- 16.50 Искатели. Староверы — алхимики?
- 17.40 Любовь в искусстве. Мария Каллас и Ариостель Онассис
- 18.25 XX век. Эльдар Рязанов в кругу друзей. 1986
- 20.00 Большая опера — 2017
- 21.00 Агора. Ток-шоу с Михаилом Швыдким
- 22.00 **РАССКАЗЫ** (Россия, 2012) 18+
- 23.55 Танго. Кафе Маэстро и друзья
- 01.20 Утреннее сияние. В джунглях Амазонии
- 02.15 Следствие ведут Колобки
- 02.35 Мировые сокровища. Баухауз. Мифы и заблуждения

ЗВЕЗДА ЗВЕЗДА

- 05.15 **МУЛЬТФИЛЬМЫ**
- 06.00 **УСАТЫЙ НЯНЯ** (К/ст им. Горького, 1977)
- 07.30 **УЧЕНИК ЛЕКАРЯ** (К/ст им. Горького, 1983) 12+
- 09.00 Новости дня
- 09.15 Легенды цирка с Эдгардом Запашным 6+
- 09.40 Последний день. Евгений Леонов 12+
- 10.30 Не факт! 6+
- 11.00 Загадки века с Сергеем Медведевым 12+
- 11.50 Улика из прошлого. Последняя тайна Гитлера 16+
- 12.35 Теория заговора 12+
- 13.00 Новости дня
- 13.15 Секретная папка. Газовая война. Начало 12+
- 14.15 **НОЧНЫЕ ЛАСТОЧКИ** 16+
- 18.00 Новости дня
- 18.10 Задело! с Николаем Петровым
- 18.25 **НОЧНЫЕ ЛАСТОЧКИ** 16+
- 23.00 Новости дня
- 23.20 Десять фотографий. Надежда Бабкина 6+
- 00.05 **ТАБАЧНЫЙ КАПИТАН** (Ленфильм, 1972)
- 01.50 **КОНТРАБАНДА** (Одесская к/ст, 1974) 12+
- 03.40 **СТРАННО-ПОЛЕВОЙ РОМАН** (Одесская к/ст, 1983) 12+

МАТЧ! МАТЧ ТВ

- 06.30 Поле битвы 12+
- 07.00 Все на Матч! События недели 12+
- 07.30 **БЕЙ И КРИЧИ** (США, 2005) 12+
- 09.10 Новости
- 09.20 Все на футбол! Афиша 12+
- 10.10 Смешанные единоборства. M-1 Challenge. Иван Бухингер против Хамзата Далгиева. Трансляция из Ингушетии 16+
- 12.10 Бешеная Сушка 12+
- 12.40 Лыжный спорт. Кубок мира. Женщины. 10 км. Прямая трансляция из Финляндии
- 14.00 Новости
- 14.05 Все на Матч! Прямой эфир. Аналитика. Интервью. Эксперты
- 14.25 Лыжный спорт. Кубок мира. Мужчины. 15 км. Прямая трансляция из Финляндии
- 15.55 Формула-1. Гран-при Абу-Даби. Квалификация
- 17.00 Все на Матч! Прямой эфир. Аналитика. Интервью. Эксперты
- 17.25 Футбол. Чемпионат Германии. Боруссия Дортмунд — Шальке. Прямая трансляция
- 19.25 Новости
- 19.35 Автоинспекция 12+
- 20.05 Футбольные безумцы: Клопп против Конте 12+
- 20.25 Футбол. Чемпионат Англии. Ливерпуль — Челси. Прямая трансляция
- 22.25 Новости
- 22.30 Профессиональный бокс. Александр Устинов против Мануэля Чарра. Бой за звание регулярного чемпиона WBA в супертяжелом весе. Прямая трансляция из Германии
- 01.00 Лучшее в спорте 12+
- 01.30 Смешанные единоборства. UFC. Майкл Биспинг против Кельвина Гастелума. Шамиль Абдурахимов против Чейза Шермана. Трансляция из Китая 16+
- 03.30 **КОРОЛЕВСТВО** 16+
- 06.00 Вся правда про... 12+

СТС СТС

- 06.00 **НОВАТОРЫ** 6+
- 06.15 **ШОУ МИСТЕРА ПИБОДИ И ШЕРМАНА** 0+
- 06.40 **АЛИСА ЗНАЕТ, ЧТО ДЕЛАТЬ!** 6+
- 07.10 **СМЕШАРИКИ** 0+
- 07.20 **ДРАКОНЫ. ГОНКИ ПО КРАЮ** 6+
- 07.50 **ТРИ КОТА** 0+
- 08.05 **ПРИКЛЮЧЕНИЯ КОТА В САПОГАХ** 6+
- 09.00 Уральские пельмени 16+
- 09.30 ПроСТО кухня 12+
- 10.30 Успев за 24 часа 16+
- 11.25 **ЗАБАВНЫЕ ИСТОРИИ 6+ КУНГ-ФУ ПАНДА. НЕВЕРОЯТНЫЕ ТАЙНЫ 6+ ШРЭК-4D** 6+
- 12.15 **ДОМ** 6+
- 14.00, 03.15 **ДЖУМАНДЖИ** (США, 1995) 0+
- 16.00 Шоу Уральских пельменей 16+
- 17.10 **АЛИСА В СТРАНЕ ЧУДЕС** (США, 2010) 12+
- 19.10 **ANGRY BIRDS В КИНО** 6+
- 21.00 **БЕЗУМНЫЙ МАКС: ДОРОГА ЯРОСТИ** (Австралия — США, 2015) 16+
- 23.20 **ИГРОК** (США, 2014) 18+
- 01.30 **СЛУЧАЙНЫЙ МУЖ** (США — Ирландия, 2008) 16+
- 05.15 **ОСТОРОЖНО: ДЕТИ!** 16
- 05.45 Музыка на СТС 16+

РЕН ТВ РЕН ТВ

- 05.00 **НЕВЕРОЯТНЫЙ БЕРТ УАНДЕРСТОУН** (США, 2013) 16+
- 06.30 **ВИД НА ЖИТЕЛЬСТВО** (США, 2005) 12+
- 08.30 **СИНДБАД. ПИРАТЫ СЕМИ ШТОРМОВ** 6+
Синдбад, молодой веселый пират, не очень удачлив в пиратском промысле — за год ему и его команде не удалось захватить ни одного корабля. Но судьба улыбается Синдбаду: старик Антиох показывает ему старинную карту и предлагает плыть на остров Скелета, где хранятся сокровища...
- 09.55 Минтранс 16+
- 10.40 Самая полезная программа 16+
- 11.40 Ремонт по-честному 16+
- 12.30 Военная тайна с Игорем Прокопенко 16+
- 16.30 Новости 16+
- 16.35 Военная тайна с Игорем Прокопенко 16+
- 17.00 Территория заблуждений с Игорем Прокопенко 16+
- 19.00 Засекреченные списки. Между землей и небом — война. 7 посланников дьявола 16+
- 21.00 **СМЕРТЕЛЬНОЕ ОРУЖИЕ** (США, 1987) 16+



Режиссер Ричард Доннер
В ролях: Мел Гибсон, Дэнни Гловер, Гэри Бьюзи, Митчелл Райан, Том Аткинс и др.
Лос-анджелесские детективы Роджер Мерто и Мартин Риггс — две противоположности. Первый — опытный и рассудительный коп, примерный семьянин, считающий дни до пенсии. Второй — молодой и бесшабашный ветеран Вьетнама с суицидальными наклонностями. Этой парочке предстоит найти друга с другим общим языком, ведь именно им поручено расследовать дело о таинственной смерти молодой девушки...

- 23.00 **СМЕРТЕЛЬНОЕ ОРУЖИЕ-2** (США, 1989) 16+
- 01.10 **СМЕРТЕЛЬНОЕ ОРУЖИЕ-3** (США, 1992) 16+
- 03.10 **СМЕРТЕЛЬНОЕ ОРУЖИЕ-4** (США, 1998) 16+
- 06.00, 00.40 Самое яркое 16+
- 08.00, 14.00, 05.00 Будни
- 09.00 Новости 360
- 09.30, 10.20, 11.10, 12.00, 15.00, 20.00 Вкусно 360 12+
- 12.20, 02.30 Все просто! 12+
- 15.20 Самое яркое 16+
- 15.50, 16.35, 17.30, 18.20, 19.10 **ПРИ ЗАГАДОЧНЫХ ОБСТОЯТЕЛЬСТВАХ** 16+
- 20.30 **ВЫЖИВАЯ С ВОЛКАМИ** 12+
- 22.40 **ГАННИБАЛ. ВОСХОЖДЕНИЕ** 16+

Многие пациенты боятся лечить зубы, а уж тем более их обтачивать. Но современные технологии позволяют не прибегать к обточке зубов. Что в таких случаях предлагать в «Верастоме»? Отвечает главный врач клиники «Верастом», доктор стоматологии высшей категории, ортопед Сергей Александрович БЕЛИКОВ.

НОВЫЕ ЗУБЫ БЕЗ ОБТОЧКИ ЗА 10 ДНЕЙ

— У нас в клинике предлагают восстановить утраченные зубы при помощи мягких протезов, не требующих обточки, всего за 10 дней. Также активно применяется немецкая технология вантового протезирования. Это очень актуально для пациентов, страдающих пародонтитом.

— **А как можно помочь этим пациентам?**

— Во-первых, пародонтальные карманы, которые мучают наших пациентов попаданием пищи и неприятным запахом, лечим итальянским лазером без боли в одно посещение. Сейчас на эту процедуру идет **АКЦИЯ — СКИДКА 50%**. Во-вторых, подвижные зубы шинируем стекловолоконными нитями, что позволяет продлить жизнь даже безнадежным зубам. Также делаем виниры, не требующие обточки, которые закрывают все дефекты, в том числе и оголенные шейки, и устраняют чувствительность зубов.

Ул. Островитянова, д. 9, ст. м. «Коньково»
8 (499) 737-30-77, 8 (495) 795-93-23, 8 (985) 226-00-15 www.verastom.ru
Лицензия ЛО-77-01-004192. Реклама

ИМЕЮТСЯ ПРОТИВОПОКАЗАНИЯ. ПРОКОНСУЛЬТИРУЙТЕСЬ СО СПЕЦИАЛИСТОМ

1 КАНАЛ

05.50, 06.10 ДОБРОВОЛЬЦЫ (СССР, 1958) 12+

06.00 Новости

07.50 СМЕШАРИКИ. ПИН-КОД [S]

08.00 Часовой 12+

08.35 Здоровье 16+

09.40 Непутевые заметки с Дм. Крыловым 12+

10.00 Новости с субтитрами

10.15 Честное слово

11.10 Смак 12+

12.00 Новости с субтитрами

12.15 Теория заговора 16+

13.00 Творческий вечер Константина Меладзе [S]

14.35 К юбилею актера. Михаил Ульянов. Маршал советского кино 12+

15.35 **ВОРОШИЛОВСКИЙ СТРЕЛОК** (Россия, 1999) 12+



17.30 Русский ниндзя

19.30 Лучшее всех! [S]

21.00 Воскресное Время

22.30 Что? Где? Когда? Зимняя серия игр

23.40 Международный музыкальный фестиваль Белые ночи Санкт-Петербурга [S] 12+

01.30 ПЛЯЖ (США, 2000) [S] 16+

03.40 Модный приговор

Москва Доверие

06.00 МУЛЬТИУТРО 0+

11.40 Песня с историей 12+

12.10 Раскрывая тайны звезд 12+

13.00 **ВИОЛА ТАРАКАНОВА. В МИРЕ ПРЕСТУПНЫХ СТРАСТЕЙ** 12+

16.35 **ДЕЛОВЫЕ ЛЮДИ** (СССР, 1962) 12+

18.00 **ТАБАЧНЫЙ КАПИТАН** (СССР, 1972) 6+

19.30 **ЛЕГКАЯ ЖИЗНЬ** (СССР, 1964) 12+

21.10 **КЛЮЧИ ОТ НЕБА** (СССР, 1964) 12+

22.30 **ОБЫКНОВЕННЫЙ ЧЕЛОВЕК** (СССР, 1956) 12+

00.15 **ДЕВУШКА С ГИТАРОЙ** (СССР, 1957) 12+

01.50 **ВИОЛА ТАРАКАНОВА. В МИРЕ ПРЕСТУПНЫХ СТРАСТЕЙ** 12+

05.05 Раскрывая тайны звезд 12+

г. Москва, ул. Маросейка, 9/2, стр. 1, подъезд 2, 3-й этаж, ст. м. «Китай-город». 8 (499) 705-68-28; 8 (800) 100-81-75 (доб. 331, 329) – **бесплатный**, www.flotrusic.ru

Теплоход «РУСЬ ВЕЛИКАЯ». Открыты продажи на 2018г.

14.06-28.06.2018 «Я С ТОБОЙ, БЕЛОМОРСКАЯ РУСЬ» от 61 400 р. МОСКВА – КАЛЯЗИН – УГЛИЧ – МЫШКИН – ВЕСЬЕГОНСК (БЕЖЕЦК, УСТЬЮЖНА) – КИЖИ – СОЛОВЕЦКИЙ АРХИПЕЛАГ (2 дня: СЕВЕРОВИНСК) – БЕЛОМОРСК – ПОВЕНЕЦ – СВИРЬСТРОЙ – ВАЛААМ – КОНЕВЕЦ – САНКТ-ПЕТЕРБУРГ

28.06.2018-09.07.2018 «ВЕЛИКИЙ ГОРОД У ДВИНЫ» от 46520 р. САНКТ-ПЕТЕРБУРГ – СТАРАЯ ЛАДОГА (ТИХВИН) – КИЖИ – СОСНОВЕЦ – СОЛОВЕЦКИЙ АРХИПЕЛАГ (3 дня) – БЕЛОМОРСК – ПОВЕНЕЦ (МЕДВЕЖЬЕГОРСК) – ВАЛААМ – КОНЕВЕЦ – САНКТ-ПЕТЕРБУРГ

10.08.2018-24.08.2018 «АРХАНГЕЛЬСК—МОРСКИЕ ВОРОТА АРКТИКИ» от 58 140 р. САНКТ-ПЕТЕРБУРГ – СТАРАЯ ЛАДОГА (ТИХВИН) – КИЖИ – СОСНОВЕЦ – СОЛОВЕЦКИЙ АРХИПЕЛАГ (2 дня: АРХАНГЕЛЬСК, 2 дня: СЕВЕРОВИНСК) – О.КИЙ – ПОВЕНЕЦ – СТЕКЛЯННЫЙ (КАРГОПОЛЬ) – МЫШКИН – МОСКВА

25.08.2018-04.09.2018 «СТРАНИЦЫ РУССКОЙ СТАРИНЫ» от 42650 р. МОСКВА – КАЛЯЗИН (СОЛЬБА) – УГЛИЧ – МЫШКИН – ВЕСЬЕГОНСК (БЕЖЕЦК, УСТЬЮЖНА) – ЯРОСЛАВЛЬ – КАЗАНЬ (БОЛГОРЫ, СВЯЖСК) – ЧЕБОКСАРЫ (ЙОШКАР-ОЛА) – Н. НОВГОРОД (ДИВЕЕВО, МУРОМ) – ГОРОДЕЦ – ЧКАЛОВСК – КИНЕШМА (ВЕЛИКИЙ УСТЬОГ) – СОЛЬВЬЕГОДСК, ИВАНОВО – ПАЛЕХ) – КОСТРОМА (НЕРХТА – ЛАВРОВО, ЧУЛОМА) – ЯРОСЛАВЛЬ (АВТОБУС ВОХДИТ В СТОИМОСТЬ ЯРОСЛАВЛЬ – МОСКВА)

08.07-19.07.2018 «НА РОДИНУ КОМИ-ПЕРМЯКОВ» от 20950 р. МОСКВА – УГЛИЧ – КОСТРОМА – ПЛЕС – ГОРОДЕЦ – Н. НОВГОРОД – ЧЕБОКСАРЫ – МАРИЙСКИЙ ПОСАД – НИЖНЕКАМСК – САРАПУЛ – ПЕРМЬ (КУДЫМКАР) – ЧАЙКОВСКИЙ – ЕЛАБУГА – КАЗАНЬ – МАКАРЬЕВ – Н. НОВГОРОД

Раннее бронирование на 2018г. Первоначальный взнос 50%

РОССИЯ 1

04.50 СРОЧНО В НОМЕР!-2 12+

06.45 Сам себе режиссер

07.35, 03.55 Смехопанорама Евгения Петросяна

08.05 Утренняя почта

08.45 Местное время. Вести-Москва. Неделя в городе

09.25 Сто к одному

10.10 Когда все дома

11.00 Вести

11.20 Смеяться разрешается

13.00 ПРИВЕТ ОТ АИСТА (Россия, 2017) 12+ Режиссер Глеб Якубовский В ролях: Екатерина Астахова, Артем Григорьев, Инна Коляда и др. *Узнав о том, что его жена Юлия ждет ребенка, Антон требует от нее сделать аборт, в противном случае он уйдет от нее. Ребенок не входит в его планы...*

17.00 Кастинг Всероссийского открытого телевизионного конкурса юных талантов Синяя птица

18.00 Всероссийский открытый телевизионный конкурс юных талантов Синяя птица

20.00 Вести недели

22.00 Воскресный вечер с Владимиром Соловьевым 12+

00.30 Действующие лица с Наилей Аскер-заде 12+

01.25 **СЛЕДСТВИЕ ВЕДУТ ЗНАТОКИ**

03.05 Сам себе режиссер

НТВ

05.00 **БАРС И ЛЯЛЯКА** (Россия, 2014) 12+

07.00 Центральное телевидение 16+

08.00 Сегодня

08.20 Их нравы 0+

08.40 Устами младенца 0+

09.25 Едим дома 0+

10.00 Сегодня

10.20 Первая передача 16+

11.05 Чудо техники 12+

12.00 Дачный ответ 0+

13.05 Малая земля 16+

14.00 У нас выигрывают! 12+

15.05 Своя игра 0+

16.00 Сегодня

16.20 Следствие вели 16+

18.00 Новые русские сенсации 16+

19.00 Итоги недели с Ирадой Зейналовой

20.10 Ты не поверишь! 16+

21.10 Звезды сошлись 16+

23.00 **БЕССТЫДНИКИ** 18+

00.55 **ЖЕСТОКАЯ ЛЮБОВЬ** (Россия, 2010) 18+

03.05 Таинственная Россия 16+

04.00 **ВЕРСИЯ** 16+

ТВ ЦЕНТР

05.50 НОЧНОЕ ПРОИСШЕСТВИЕ (К/ст им. Горького, 1980)

07.40 Фактор жизни 12+

08.15 Искренне Ваш. Виталий Соломин 12+

08.50 **ЖЕНЩИНЫ** (К/ст им. Горького, 1965) 12+

10.55 Барышня и кулинар 12+

11.30 События

11.45 **ПОКРОВСКИЕ ВОРОТА** (Мосфильм, 1982)

14.30 Московская неделя

15.00 Советские мафии. Бандитский Ленинград 16+

15.55 Хроники московского быта. Личные маньяки звезд 12+

16.40 Преступления страсти 16+

17.30 **ЮРОЧКА** (Россия, 2015) 12+ Режиссер Кира Ангелина В ролях: Ирина Лачина, Александр Арсентьев, Юрий Лопарев, Сергей Белоголовцев и др. *Отмечая юбилей, Юрий Чулимов с ностальгией вспоминает молодость: нищее студенчество, стройотряд, живописный городок Близжнереченск... Друг предлагает паре: избалованный сытой жизнью Юрочка не проживает в Близжнереченске и неделю! Юрий задет за живое и отправляется в горд юности. Но приехав туда, он сразу понимает: погорячился. Только вот отступить не в его характере. Юрий решает поселиться в частном секторе у одинокой Тани. И в первый же вечер у столичного пизжона воруют кошелек, кредитку и телефон...*

21.25 **ИДЕАЛЬНОЕ УБИЙСТВО** (Россия, 2013) 16+

23.10 **ОТЦЫ** (Россия, 2010) 16+

01.05 **В ЗОНЕ ОСОБОГО ВНИМАНИЯ** (Мосфильм, 1977)

03.00 Петровка, 38 16+

03.10 **ТУЗ** (Италия, 1981) 12+

05.00 Признания нелегала 12+

ДОМАШНИЙ

06.30 Джейми: Обед за 15 минут 16+

07.30 6 кадров 16+

08.45 **ТОЛЬКО ТЫ** (Россия, 2010) 16+

10.35 **ПЕРВАЯ ПОПЫТКА** (Россия, 2009) 16+

14.20 **ПУТЬ К СЕБЕ** (Россия, 2010) 16+

18.00 6 кадров 16+

19.00 **БЕРЕГ НАДЕЖДЫ** (Россия, 2013) 16+

23.00 6 кадров 16+

00.30 **НЕПРИДУМАННОЕ УБИЙСТВО** (Россия, 2009) 16+

04.40 6 кадров 16+

05.30 Джейми: Обед за 15 минут 16+

КУЛЬТУРА

06.30 Святыни христианского мира. Дом Богородицы

07.05 **ЧЕЛОВЕК В ФУТЛЯРЕ** (Советская Беларусь, 1939). Режиссер И. Анненский

08.40 **АЛИСА В ЗАЗЕРКАЛЬЕ. ДОМ ДЛЯ ЛЕОПАРДА**

09.30 Обыкновенный концерт с Эдуардом Эфиоровым

10.00 Мы — грамотеи!

10.45 **СЛУЧАЙ НА ШАХТЕ ВОСЕМЬ** (Мосфильм, 1957)

12.20 Вулканическая Одиссея

13.15 Анна Нетребко, Элина Гаранча, Натали Дессей, Петр Бечала, Ольга Перетятко в гала-концерте на Марсовом поле, Париж-2014

14.45 Билет в Большой

15.25 Пешком... Москва восточная

16.00 Гений

16.30 Послушайте! Владимир Маяковский. Флейта-позвоночник

17.45 **ЛУНОЙ БЫЛ ПОЛОН САД** (Россия, 2000)

19.30 Новости культуры с Владиславом Флярковским

20.10 Романтика романа

21.05 Белая студия

21.45 **ОДИН КУСОЧЕК САХАРА** (Иран, 2011)

23.50 Любовь в искусстве. Мария Каллас и Аристотель Онассис

00.35 **КРЕПОСТНАЯ АКТРИСА** (Ленфильм, 1963)

02.10 Искатели. Староверы — алхимики?

ЗВЕЗДА

05.35 **НОЧНОЙ МОТОЦИКЛИСТ** (К/ст им. Довженко, 1972) 12+

06.55 **КОМАНДИР СЧАСТЛИВОЙ ЩУКИ** (Мосфильм, 1972) 12+

09.00 Новости недели с Юрием Подкопаевым

09.25 Служу России!

09.55 Военная приемка 6+

10.45 Политический детектив 12+

11.10 Код доступа. Пиночет 12+

12.00 Остров Матуа

13.15 Битва оружейников. Дивизионные пушки 12+

14.00 Битва оружейников. Средние танки 12+

14.55 Битва оружейников. Тяжелые танки 12+

16.00 **ТИХАЯ ЗАСТАВА** (Россия, 2010) 16+

18.00 Новости. Главное

18.45, 20.20 Легенды советского сыска 16+

22.00 Прогнозы 12+

22.45 Фетисов 12+

23.35 **БАЛЛАДА О СОЛДАТЕ** (Мосфильм, 1959)

01.20 **БЕЗ ВИДИМЫХ ПРИЧИН** (Ленфильм, 1982) 6+

03.00 **НА СЕМИ ВЕТРАХ** (К/ст им. Горького, 1962)

05.05 Прекрасный полк. Натка 12+

МАТЧ ТВ

06.30 **ПЕРВАЯ ПЕРЧАТКА** (СССР, 1946) 0+

08.00 Вся правда про... 12+

08.30 Все на Матч! События недели 12+

09.00 Диалоги о рыбалке 12+

09.30 Скейтбординг. Кубок мира. Трансляция из Москвы 12+

10.30 Новости

10.40 Бешеная Сушка 12+

11.10 Биатлон. Главный сезон 12+

11.40 Лыжный спорт. Кубок мира. Женщины. 10 км

12.15 Автоинспекция 12+

12.45 Новости

12.55 Команда на прокачку 12+

13.55 Росгосстрах Чемпионат России по футболу. Рубин (Казань) — ЦСКА

15.55 Новости

16.05 Биатлон. Кубок мира. Одиночная смешанная эстафета

17.00 Биатлон с Дмитрием Губерниевым 12+

17.30 Новости

17.35 Все на Матч!

18.05 После футбола с Георгием Черданцевым

19.00 Биатлон. Кубок мира. Смешанная эстафета

20.25, 04.00 Формула-1. Гран-при Абу-Даби 0+

22.55 Футбол. Чемпионат Франции. Монако — ПСЖ

00.55 Лыжный спорт. Кубок мира. Гонка преследования. Мужчины. 15 км 0+

01.55 Даниил Квят. Формула давления 12+

02.15 Формула-1. Битва за титул 0+

03.40 Формула-1. Сезон-2017 12+

СТС

06.00 **АЛИСА ЗНАЕТ, ЧТО ДЕЛАТЬ!** 6+

06.35 **СМЕШАРИКИ** 0+

06.55 **ПРИКЛЮЧЕНИЯ КОТА В САПОГАХ** 6+

07.50 **ТРИ КОТА** 0+

08.05 **ПРИКЛЮЧЕНИЯ КОТА В САПОГАХ** 6+

09.00 Шоу Уральских пельменей 16+

10.30 Детский КВН 6+

11.30 **ШРЭК-40** 6+. **ЗАБАВНЫЕ ИСТОРИИ** 6+. **БЕЗУМНЫЕ МИЛЬОНЫ** 6+

12.05 **ANGRY BIRDS В КИНО** 6+

13.55 **ЗНАКОМСТВО С РОДИТЕЛЯМИ** (США, 2000) 16+

16.00 Шоу Уральских пельменей 12+

16.35 **БЕЗУМНЫЙ МАКС: ДОРОГА ЯРОСТИ** (Австралия — США, 2015) 16+

18.55 **Я — ЧЕТВЕРТЫЙ** (США, 2011) 12+

21.00 Успех 16+

22.55 **НЕСОСНЫЕ ЛЕДИ** (США, 2016) 16+

01.10 **ИГРОК** (США, 2014) 18+

03.15 **ВЕК АДАЛИН** (США — Канада, 2015) 16+

05.20 **ОСТОРОЖНО: ДЕТИ!** 16+

05.50 Музыка на СТС 16+

РЕН ТВ

05.00 СМЕРТЕЛЬНОЕ ОРУЖИЕ-4 (США, 1998) 16+

05.15 СМЕРТЕЛЬНОЕ ОРУЖИЕ (США, 1987) 16+

07.20 **БРАТСТВО ДЕСАНТА** 16+ Санкт-Петербург, 2012 год. *Четырех сослуживцев, вместе воевавших в Чечне, жизнь разбросала по самым разным сферам деятельности. Один нашел себя в строительной сфере, другой — в пластической хирургии, третий служит в полиции, а четвертый стал криминальным авторитетом. Но когда в городе объявляется их бывший однопольчанин, считавшийся погибшим, друзьям приходится вновь собраться вместе. «Братству десанта» предстоит вступить в жестокую схватку...*

23.00 Добров в эфире 16+

00.00 Соль. Музыкальное шоу Захара Прилепина 16+

01.40 **ГОТЭМ** 16+



Добро пожаловать в самый опасный город мира! Кто такой Бэтмен на самом деле? С чего началось восхождение знаменитого Темного рыцаря? Как начали свой путь Женщина-Кошка, Джокер, Человек-Пингвин и другие злодеи? Все улики ведут в Готэм-сити! Именно здесь зародилась легендарная вселенная супергероев. Кто восстановит справедливость и порядок на улицах города? За дело берется молодой детектив Джеймс Гордон. Но кто знает, что его ждет на темных улицах самого опасного города мира?

360°

06.00, 23.50 Самое яркое 16+

08.10, 09.20, 10.10 Вкусно 360 12+

09.00, 12.00, 15.00, 20.00 Новости 360

11.00, 04.00 Будни

12.20, 02.30, 05.00 Все просто! 12+

14.10 Растем вместе 6+

15.20, 16.05, 17.00, 17.50, 18.40 **ПОХИЩЕНИЕ БОГИНИ** 16+

19.30 Добродель 360 12+

20.30 **СОЛО НА САКСОФОНЕ** 16+

22.25 **ПОБЕГ ЗА МЕЧТОЙ** 16+

Лучшие мгновения пенсии здесь и сейчас!

С «Гильдией Столица» во все времена хорошо

- Сумма единовременной выплаты 3,5 млн рублей
- 50 000 рублей ежемесячно

8(495)626-46-36

www.gstolica.ru

Заключайте договор пожизненного содержания с предприятием города Москвы



СЕРИАЛ

«ПРОКЛЯТИЕ СПЯЩИХ» СКОРО УВИДЯТ ЗРИТЕЛИ НТВ. ГЛАВНУЮ РОЛЬ В МИСТИЧЕСКОМ ТРИЛЛЕРЕ СЫГРАЛ ЕВГЕНИЙ СТЫЧКИН. О СВОЕЙ РАБОТЕ В ЭТОМ СЕРИАЛЕ И ДРУГИХ РОЛЯХ ОН РАССКАЗАЛ «ВЕЧЕРКЕ»

Нынешний теле- и киносезон проходит под знаком мистики и революции. И Евгений Стычкин гармонично смотрится в обоих жанрах. Он и Ленин в сериале «Троцкий», и следователь в мистическом триллере «Гоголь. Начало», он и Нестор Махно в новом сериале «Хождение по мукам».

Евгений, «Проклятие спящих» — второй мистический триллер после фильма «Гоголь. Начало» с вашим участием. Не страшно в таких фильмах сниматься?

На самом деле это уже четвертый проект. Еще был фильм Александра Богуславского «За гранью реальности», где мой герой управляет электричеством, и фильм Александра Котта «Лачуга должника», где я «прожил» почти тысячу лет. Страшно мне бывало только от того, что, когда снимаешься в нескольких проектах одновременно, перестаешь понимать, кто ты на самом деле, какие переживания твои, а какие нет. Может немного поехать крыша.

А вы верите в существование сверхъестественных сил, магии, экстрасенсов?

Я верю в то, что человек, со всеми его знаниями, недалеко ушел от муравья в понимании мира. Что есть многое, чего мы не знаем, и многое, чего нам вообще не дано понять. Но я не пойду к цыганке, чтобы вернуть возлюбленную или получить «Оскара», если вы об этом.

Как вы думаете, почему всякого рода мистика так привлекает зрителя?

Я думаю, что интересна эстетика, в которой мистика преподносится зрителю, привлекает музыка, изображение — все то, что и создает ощущение загадки, навеивает страх. Ну и к тому же мы все, конечно, дети, а дети любят сказки.

Как оцениваете фильм «Гоголь. Начало»? Когда вы снимались, отдавали себе отчет, что в итоге получится?

Ну, учитывая команду, которая взялась за проект,



Евгений Стычкин одинаково востребован и в кинематографе, и в театре. Фото 2014 года (1). Анастасия Заворотнюк и Евгений Стычкин на съемках сериала «Проклятие спящих». Фото 2016 года (2)

СПРАВКА

По сюжету триллера «Проклятие спящих» главный герой — бизнесмен Павел Воронов — поставил целью собрать необычные картины: на каждой из них изображен спящий человек, чью душу художник заточил

в полотно. Впрочем, за картинами охотится не только он... Режиссеры фильма Илья Куликов, Артем Аксененко. В главных ролях: Евгений Стычкин, Александр Соколовский, Анастасия Заворотнюк, Юрий Чурсин.



я понимал, что мы добьемся успеха. Мне с самого начала нравилась идея — сделать про Гоголя вместо байопика мистический триллер. Перевернуть историю, смешать его же произведения, как коллуду карт... Но даже в самых смелых фантазиях я не мог предположить, что мы снимаем кино для кинотеатров.

ми — за кого: за белых или за красных?

Я еще играю Сталина в спектакле театра «Практика». Нет, я совсем не красивый. Я ненавижу людей, которые залили кровью мою страну. Семьдесят лет позорной власти, лагерей, ссылок и страха. Мне ужасно тяжело, что мы никак не найдем в себе силы заклеить виновных и пойти дальше. Мы бережем чувства одних, память других и как нация не можем вырасти.

Вам одинаково удаются и серьезные и комедийные роли. Что проще играть — комедию или драму?

В театральном центре «На Страстном» я играю моноспектакль «Кроткая» по Достоевскому. Это, пожалуй, самая трудная и болезненная моя работа, а потому самая любимая на сегодняшний день. Это публичная исповедь. Там, где западный человек идет к психоаналитику, русский актер идет к зрителю.

Вам было бы интересно работать в качестве телеведущего, интервьюера?

Если дорасти до уровня Познера, тогда можно этим заниматься, иначе не стоит.

Где еще смогут увидеть вас зрители?

Весной выйдет фильм «Клубаре», в нем много хорошей музыки. А в фильме «Максимальный удар» будет море драк, спецэффектов, и в итоге мы спасем мир. И еще снимаюсь в сериале «Алиби», лихо придуманной истории о сценаристе, который решил, что он Бог. Проект, думаю, выйдет следующей осенью.

Елена Садкова
nedelya@vm.ru

Посчитал: сериал «Проклятие спящих» стал четвертым мистическим проектом, в котором я снялся. Уже тенденция получается...

Еще одна громкая телепремьеры этого сезона — «Хождение по мукам». Ваше отношение к Нестору Махно изменилось после того, как вы начали работать над ролью?

Главное, что не изменилось мое отношение к Константину Худякову. Трудно найти другого режиссера, от которого все без исключения артисты были бы в таком восторге. Особенно артистки. Он блистательный, глубоко образованный и по настоящему интеллигентный человек.

А что касается самого Махно, так там все просто: тыни самогону стакан, сядь на коня, нагайкой маши и раздавай приказания — вот и вся актерская работа. Ну или почти вся.

Вы сыграли немало исторических персонажей, среди которых — и Николай II, и Владимир Ленин. А вы са-

К ЦЫГАНКЕ НЕ ПОЙДУ

ВПЕРЕД В ПРОШЛОЕ

НАВЕРНОЕ, У КАЖДОГО ЕСТЬ ПАМЯТНАЯ ФОТОГРАФИЯ, ГЛЯДЯ НА КОТОРУЮ НЕВОЛЬНО УЛЫБАЕШЬСЯ. «ВЕЧЕРНЯЯ МОСКВА» ПРЕДЛАГАЕТ ВАМ ПОДЕЛИТЬСЯ ЭТОЙ МАЛЕНЬКОЙ РАДОСТЬЮ С ЧИТАТЕЛЯМИ И ПРИНЯТЬ УЧАСТИЕ В КОНКУРСЕ

НУЖНО

1. Выбрать памятную фотографию, где вы запечатлены один или с кем-то много лет назад.
2. Сделать новый снимок, чтобы он был максимально похож на старый: те же люди, позы, похожая одежда, обстановка.
3. Переснять старый снимок и прислать обе фотографии на электронный адрес nedelya@vm.ru, указав свои контактные данные, когда снимки сделаны и кто на них. Возможно, со старой фотографией связана интересная история.

1982



Здравствуй! Меня зовут Андрей Минкин, и сегодня я на коне! Мы с моей женой Галиной в свадебном путешествии по Кавказу. Проезжали мимо озера Рица, стоит мужичок с лошадыю, предлагает сфотографироваться. Что мы и сделали.

2017



Мы снова путешествуем по Кавказу — отмечаем 35-летие совместной жизни. И что бы вы думали? Опять мужичок предлагает фотографию сделать. На этот раз папаху мне дал.

УЧАСТНИКОВ, ЧЬИ СНИМКИ МЫ ПРИЗНАЕМ ЛУЧШИМИ, ЖДУТ ПРИЗЫ



Надежные инвестиции — уверенность в завтрашнем дне!

На сегодняшний день официальная статистика плачевна — почти 80% населения нашей страны имеют ежемесячный доход ниже 30 тысяч рублей. Кроме того, цены на самое необходимое (квартплата, продукты) безжалостно растут день ото дня, оставляя нас без возможности накопить на серьезную покупку, отложить сбережения «на черный день» или просто побаловать себя, своих детей и внуков... А те небольшие суммы, которые нам удается выкроить и отложить, превращаются в копейки из-за постоянной инфляции. И как же найти луч света в этом темном царстве? Как не только накопить, но и преумножить свои деньги?

ИНВЕСТОР НА РАСПУТЬЕ

Как на известной картине Васнецова, перед инвестором встает выбор — куда вложить накопленные средства. И при внимательном рассмотрении возможных вариантов выбор становится очевидным. Давайте разберемся вместе. Самое злое явление — хранить деньги дома в известных записках: перед глазами сразу встает светлый образ Никанора Ивановича Босого из романа Булгакова «Мастер и Маргарита». Сей беззаветный труженик коммунального хозяйства хранит пачки долларов в сливном бачке унитаза. На Западе давно уже не принято так складировать нажитое непосильным трудом, это нонсенс — держать дома свои сбережения и не давать им работать на тебя. Однако на просторах нашей Родины многие люди непреклонно продолжают заниматься этим бесполезным делом, инфляция обесценит все ваши заработанные деньги, уменьшая их на ту сумму, на которую вы их увеличи-

ваете. Получается, работаешь, работаешь на сбережения, а они все никак не сберегаются...

Самый простой и распространенный способ вложения средств — отнести свои деньги, как миллионы граждан бывшего СССР в Сбергательную кассу. Конечно, раньше этот вариант вложения средств был популярен среди населения, потому что альтернатив на самом деле не было. Но ведь на деле хранение денег в банке — все равно что дома под подушкой: проценты, начисляемые банком на сумму вклада, крайне малы и совсем немного превышают инфляцию. Фактически Ваши 10 000 рублей в банке останутся теми же 10 000 через год и через пять лет. Хранение в банке дает Вам лишь гарантию сохранности суммы, но не ее преумножение. Самый «хитрый» способ заработать — вложить деньги, например, в недвижимость, забыв о двух важных минусах:

- Недвижимость или любое другое дорогостоящее имущество требует содержания (ЖКУ, ремонт и т.д.), а значит Ваши же расходы! И получается, что Вы снова не зарабатываете деньги, а тратите.
- Взятие в этих целях ипотечного кредита можно не рассматривать. Ставка по кредиту поглотит весь или почти весь доход.
- Такое «вложение» сможет принести Вам деньги только после перепродажи, но как Вы можете быть уверенным, что кто-то не только захочет, но сможет купить что-то в условиях жесткой экономии 90% населения? Никак.
- И наконец, в случае возникновения у Вас форс-мажорных обстоятельств (срочно нужна крупная сумма) быстро продать недвижимость не получится иначе, как значительно дешевле.

КАЖЕТСЯ, ЧТО ДРУГОГО ВЫХОДА УЖЕ НЕТ? ВЫХОД ЕСТЬ ВСЕГДА!

Просто чтобы его найти, нужно перестать копить, прятать записки и начать инвестировать, как это делают все успешные богатые люди. И главное — инвестировать с умом. Часто люди даже не вспоминают, что существуют финансовые организации, которые не только выдают кредиты, но и принимают инвестиции под более высокие проценты, которые позволят забыть об инфляции раз и навсегда. Выгодные условия позволяют инвесторам быть уверенными в завтрашнем дне. С подобными инвестициями Вы можете быть полностью спокойны! ГК «Сберпром» не только предлагает очень выгодный процент, но и защищает Ваши. Наша компания является полностью легальной организацией. Наша деятельность представляет собой диверсифицированный пакет активов в не связанных между собой исключительно ликвидных сферах экономики, по направлению каждой из которых в компании работают не просто профессионалы, а специалисты экспертного уровня. Если вкратце, то мы производим инвестиции в различные экономические отрасли, на чем и зарабатываем, Вы инвестируете в нас и так же зарабатываете. Кроме того, мы выдаем населению краткосрочные займы на небольшие суммы под высокий процент. Все наши, а соответственно, и Ваши, инвестиции обязательно страхуются. Подобный порядок позволяет нам и нашим клиентам (в том числе Вам) без каких-либо сомнений работать и зарабатывать в условиях любой экономической ситуации в стране.

+1% Многодетным семьям и пенсионерам (при предъявлении соответствующих документов)

Всем новым клиентам

КАЖДЫЙ ДОГОВОР ЗАСТРАХОВАН!

ПОДАРКИ!

ПРОГРАММА ИНВЕСТИРОВАНИЯ	ДОХОДНОСТЬ	ВЫПЛАТА ПРОЦЕНТОВ	РАСЧЕТ ДОХОДА НА ПРИМЕРЕ 500 000 РУБ. С ВЫЧЕТОМ НДФЛ
3 МЕСЯЦА	43% + КАПИТАЛИЗАЦИЯ	ЕЖЕМЕСЯЧНО / В КОНЦЕ СРОКА	15 587 руб. * / 48458 руб. *
6 МЕСЯЦЕВ	45% + КАПИТАЛИЗАЦИЯ	ЕЖЕМЕСЯЧНО / В КОНЦЕ СРОКА	16313 руб. * / 107522 руб. *
12 МЕСЯЦЕВ	52% + КАПИТАЛИЗАЦИЯ	ЕЖЕМЕСЯЧНО / В КОНЦЕ СРОКА	18850 руб. * / 288713 руб. *

г. Москва, ул. Большая Бронная, 23, офис 319 м. «Чеховская», «Тверская», «Пушкинская» Пн-Пт с 10:00 до 19:00, Сб с 11:00 до 18:00, Вс (по записи)

* Сумма инвестиции выплачивается в конце срока договора. Минимальная сумма инвестирования составляет 30 000 рублей.

ООО «СБЕР ПРОМ ИННОВАЦИЯ», ОГРН117746457855, ИНН9705096570

Телефоны: 8 (800) 333-43-20, 8 (499) 110-81-54, www.sberprom.ru

ТЕАТРЫ
МОСКВЫ ДАВНО СТАЛИ
МЕСТОМ, ВОКРУГ
КОТОРОГО СОБИРАЕТСЯ
ИНТЕЛЛЕКТУАЛЬНАЯ
ЭЛИТА ГОРОДА —
ВНЕ ЗАВИСИМОСТИ
ОТ ТОГО, НАСКОЛЬКО
ИМЕНА ЭТИХ ТЕАТРОВ
НА СЛУХУ...

Худрук МТЦ «Вишне-
вый сад» Алек-
сандр Вилькин.
Фото 2017 года

Москва — город театраль-
ный, у нас больше 200 театров. Но как-то так получается, что пресса рассказывает только о самых больших, именитых. Исправим эту оплошность. Сегодня в гостях у «Вечерки» художественный руководитель Московского театрального центра «Вишневый сад» Александр Вилькин.

Недавно в интервью «Вечерке» Константин Райкин посетовал, что его театру профинансировали лишь одну премьеру. У вас в прошлом сезоне их состоялось пять. Значит ли это, что у «Вишневого сада» бюджет лучше? Это просто чудо! Пять премьер: две на Большой сцене и три на Малой. Какие-то спектакли полностью сделаны своими силами, их поста-

новка потребовала не таких больших средств. Есть люди, которые работают с нами за копейки, а то и вовсе бесплатно. Приглашенные постановщики и актеры, композитор Никита Широков, другие профессионалы — мои коллеги и друзья. Творческие личности, им хочется что-то сделать, а «Вишневый сад» предоставляет такую возможность.

И желательно, чтобы его играли в исторических костюмах, а не в топиках, целлофановых плащах и резиновых тапочках. А один исторический костюм, не самый богатый, сейчас стоит около 50 тысяч рублей. С учетом того, что нужно иметь второй состав артистов, лишь на костюмы потребуется 2,5 миллиона. Это — треть затрат. На-

вычитать из налогооблагаемой базы всю сумму пожертвования. Но не сложно найти такой минимальный размер льготы, при котором вкладывать средства в культуру станет не только престижно, но и выгодно. Я не просто теоретизирую. Прекрасное здание нашего театра в самом центре Москвы построено без копейки бюджетных средств. Мне разрешили найти инвестора на условиях, что ему отойдет 60 процентов общей площади новостройки, а 40 станет собственностью города.

Когда только приступили к работе над проектом здания, народный архитектор России академик Солопов меня спросил: «Чего вы больше всего хотите в театре?» Ответил: «Хочу, чтобы в каждой гримуборной были свой душ и туалет». Он так посмотрел на меня: «Н-да, забавное задание... А зачем?» Да потому, что актерский труд нелегок, после каких-то спектаклей костюмы можно выкручивать. Потому что 20 лет мне было больно от того, что артисты ютятся по 15 человек в гримерке. Стыдно перед мальчиками и девочками, которые, отработав на сцене, стоят в длинной очереди в общие туалет и душ. Теперь все это в прошлом. Правда, недавно нарвался на замечательную историю. Входит ко мне в кабинет актриса, хорошая, обогащенная опытом выживания в сложных бытовых условиях. Вся в слезах. Что такое, что случилось? В ответ — рыдания: «Почему у Н. окна гримерки выходят на церковь, а у меня нет?!» Я чуть не упал с кресла...

КЛАССИКА ЛЕЧИТ

Денег всегда не хватает, тем не менее какие-то премьеры вы готовите?

Работаем над «Женитьбой» Гоголя. Готова разработка «Бориса Годунова»...

А дальше я слышу: «Дадим вам грант, тысяч шестьсот». Ну, наверное, можно и за такие деньги поставить — в сауне, без исподнего. Объяснение Марины Мнишек с Гришкой Отрепьевым в бассейне... Зритель — попрек. Только вот я не могу на это пойти. К сожалению, а может, и к счастью. «Годунов» — спектакль густонаселен-

до еще построить декорации, выплатить авторский гонорар, записать музыку и прочее. Таким образом, постановка «Бориса Годунова» обойдется в 6 миллионов рублей. Это если без излишеств, в режиме жесткой экономии...

По одежке протягивай ножки?..

Государству тем меньше придется тратиться на культуру, чем больше туда пойдут частных денег.

После многолетних проволочек года три назад был принят закон о меценатстве. Однако экономические льготы для меценатов там не прописаны, по сути — даже не продекларированы. Хорошо, мы не можем себе позволить, как в Америке,



ДОСЬЕ

Александр Вилькин — народный артист России, профессор Высшего театрального училища им. Щукина. Служил актером и режиссером в Театре на Таганке, постановщик большого количества спектаклей. Создатель (1995) и бессменный руководитель Театрального центра «Вишневый сад».

АНТОН ГЕРДО

ЧЕЛОВЕК НА СВОЕМ МЕСТЕ



ОТ ПЕРВОГО ЛИЦА

Сергей Белоголовцев
актер

На сцене Театра на Таганке — премьеры спектакля «Треугольник» по повести Александра Файна. О своей работе в нем «Вечерке» рассказывает Сергей Белоголовцев.

Жанр спектакля заявлен как комедия без хеппи-энда, поэтому смешить зрителя в данной истории довольно сложно: мы говорим со зри-

телем о любви, об ответственности человека перед другим человеком, о необходимости уметь принимать решения. Режиссер спектакля Павел Урсул

придумал моего персонажа, астрофизика, чтобы зрителю не было так грустно.

Так гены «сработали»

Я по образованию — горный инженер-физик. Серьезная профессия. И если у тебя нет определенного склада ума, ты не смо-

жешь ею овладеть. Когда я начинал работать по специальности, быстро понял, что, если останусь, буду занимать не свое место, а это стыдно. И тогда я сказал себе: надо найти в себе силы и резко менять жизнь на 180 градусов. Мой отец — физик, он изучал физику плазмы, строил лазеры, пропал в лабораториях целыми сутками, и наука была для него на первом месте. А у меня гены не сработали в эту сторону, природа на мне в этом плане отдохнула. Зато я могу сказать, что сегодня, по прошествии многих лет, я приблизился к пониманию сущности актерской профессии.

Ничего не исправить

Мне гораздо больше нравится играть на сцене, чем сниматься, потому что в кино, после фиксации пленки, ты ничего уже не можешь исправить. Смотришь и понимаешь: вот здесь ты недоиграл, тут, наоборот, переиграл, переиграл, а вот тут не смог себя расчувствовать... А спектакль получается всегда разным, и меня до сих пор это потрясает. Ты сможешь выйти на сцену в одном спектакле хоть 50 раз — и каждый раз это будет другой спектакль!



ТЕАТРА ТАГАНКЕ



Сцена из спектакля «Ночь перед Рождеством», постановка Михаила Цитриняка. Фото 2017 года

Название театра «Вишневый сад» говорит о его приверженности классике. Однако люди хотят развлечься, отдохнуть от проблем. Надо ли театру начинать говорить со зрителем на его языке?

Театр не должен отрываться от зрителя, однако просто обязан идти немножко впереди, не подстраиваясь под массовые вкусы. Иначе мы неизбежно станем снижать планку. Эксперименты на сцене, безусловно, нужны. Но не такие, которые имеют только одну цель — развлечь, привлечь и получить деньги. Сотрудникам, занимающимся в нашем театре рекламой, говорю: «Напишите, что в репертуаре много классики. Поэтому на сцене нет голых артистов, не звучит мат. Сюда можно прийти всей семьей, с детьми». Классика — не синоним слова «скучно». Пора бы привыкнуть, но каждый раз волнуясь, видя, как на спектакле «На золотом озере»

люди, которым за... украдкой вытирают слезы. В нашем Театральном центре «Вишневый сад» сезон традиционно открывается одноименным спектаклем, и неизменно — аншлаг. Традиция русского психологического театра — спо-

Театр ставит диагноз и, указывая на симптомы, помогает лечить недуги

собствовать нравственному оздоровлению общества. Театр ставит диагноз и, указывая на симптомы заболевания, помогает лечить недуги. **Но как тогда понимать «Ночь перед Рождеством»? Из произведения Гоголя режиссер Михаил Цитриняк сделал, по сути, мюзикл для семейного просмотра. И публика валом повалила...** Ну и замечательно, значит, талантливо сделано. Все буду ставить сам, никого не пущу — это не про меня.

СПРАВКА

МТЦ «Вишневый сад» создан в 1995 году. 20 лет труппа (всего около 40 актеров) играла на чужих сценах, а в 2015-м переехала в здание на Малой Сухаревской площади. В репертуаре сейчас около 30 спектаклей для зрителей всех возрастов; премьеры сезона — «Аладдин», «Печальный анекдот», «Старомодная комедия» и другие.

В театре идут спектакли моих учеников, работают приглашенные режиссеры, не пытаюсь навязать им свое видение. «Рождество» Цитриняк сделал в форме такого украинского балаганчика, в виде раешника. Для кого-то это остро, для кого-то неприемлемо, а кто-то нормально принимает. Главное, там нет того, против чего восстаю категорически: ни украинофобии, ни украинофилии. **Руководить театром может только неискоренимый оптимист...**

Помогает внутренняя энергия убеждений, заложенных еще в Театре на Таганке у Юрия Петровича Любимова, где я 27 лет был актером и режиссером. Пока Господь дает силы, пытаюсь вести театр, руководствуясь правилом, сформулированным еще древнеримским императором Марком Аврелием: «Делай что должен, и свершится чему суждено».

Беседовал **Владимир Киселев** nedelya@vm.ru

Театральная афиша



МХАТ им. М. Горького

Тверской бул., 22. © (495) 697-85-86
Основная сцена. 17/XI Старая актриса на роль жены Достоевского. 18/XI днем Ее друзья, в 18 ч. 30 м. Отелло уездного города. 19/XI днем Синяя птица, в 18 ч. 30 м. Пигмалион. 21/XI премьера Золото партии. 22/XI Укрощение строптивой. 23/XI Мастер и Маргарита.
Малая сцена. 17/XI Любовь взаимны. 18/XI премьера Чудаки. 19/XI премьера Студент. 22/XI Провинциалка.

Гос. акад. театр им. Евг. Вахтангова

Ул. Арбат, 26. © (499) 241-16-79
Основная сцена. 17/XI Ветер шумит в тополях. 18/XI днем Кот в сапогах, веч. Улыбнись нам, Господи. 19/XI Дядя Ваня. 21/XI Дядюшкин сон. 22/XI Евгений Онегин. 23/XI К 90-летию Театра им. Евг. Вахтангова Пристань.
Новая сцена. Ул. Арбат, 24. 17/XI в 19 ч. 30 м. Крик лангусты. 18/XI в 16 ч. Питер Пэн. 19/XI днем Питер Пэн, в 19 ч. 30 м. Мужчины и женщины. 21/XI в 19 ч. 30 м. Минетти. 22/XI в 19 ч. 30 м. премьера Наш класс. 23/XI в 19 ч. 30 м. премьера Сергеев и городок.
Первая студия Вахтанговского театра. 19/XI в 19 ч. 30 м. премьера Чужая жена и муж под кроватью. 21/XI в 19 ч. 30 м. Записки сумасшедшего.
Арт-кафе. 18/XI в 20 ч. Вечер Людмилы Максаквой. 19/XI в 20 ч. Кабаре бродячая собака. Вечер Ю. Рутберг. 24/XI в 20 ч. Концерт для актера с оркестром. Поют артисты театра.
Симоновская сцена. 17/XI премьера Вечер шутов. 22/XI премьера Любовь у трона.
Экскursion. **Фойе театра.** **Основная сцена.** 19/XI и 25/XI днем Экскурсия по театру. Прошлое и настоящее.

Фойе театра. Новая сцена. 18/XI и 26/XI в 12 ч. 30 м. Вахтанговское закулисье. Новая сцена. 17/XI премьера И вдруг минувшим летом. 18/XI днем Кот в сапогах, веч. R&J. Ромео и Джульетта. 19/XI премьера Крылья из пепла. 20/XI Служанки. 21/XI премьера Маугли. Доброй охоты! 22/XI Венецианка. 23/XI Король-Арлекин.

ЛЕНКОМ Московский гос. театр

Ул. М. Дмитровка, 6. © (495) 699-96-68
17/XI и 18/XI Юнона и Авось. 19/XI премьера Сны господина де Мольера... 20/XI Безумный день, или Женитьба Фигаро. 22/XI Женитьба. 23/XI Пролетая над гнездом кукушки (Затмение). 24/XI Вишневый сад.

РАМТ

Театральная пл., 2. © (495) 692-00-69
Большая сцена. 17/XI веч. Свои люди — сочтемся. 18/XI в 12 ч. Чисто английское привидение, веч. Инь и ян. Белая версия. 19/XI в 12 ч. Приключения тома Сойера, веч. Мушкетеры. **Маленькая сцена.** 18/XI в 14 ч. 30 м. и 18 ч. Сказки на всякий случай. 19/XI в 18 ч. Людоедик. 20/XI в 19 ч. 30 м. Зима тревоги нашей. **Черная комната.** 20/XI веч. В пылающей тьме.

Муз. театр п/р Геннадия Чихачева

Ул. 1-я Новокузьминская, 1. © (495) 371-16-95
На сцене ДК «Заречье», Некрасовка. Ул. 1-я Вольская, 11. 18/XI днем Колобок, в 18 ч. Человечья амфибия. 25/XI днем Зайка-Почтальон, в 17 ч. Теремок. **На сцене Театра кукол «Жар-птица».** Ул. Строммынка, 3. 17/XI Вечер оперетты. 19/XI днем Как соловей-разбойник Ивану-солдату помог, в 17 ч. Мой самый лучший папа. 24/XI Недоросль. 26/XI днем Ну, Волк, погоди!, в 17 ч. Колобок.

Театр Романа Виктюка

Ул. Строммынка, 6. © (495) 612-14-01
16/XI Коварство и любовь. 17/XI премьера И вдруг минувшим летом. 18/XI днем Кот в сапогах, веч. R&J. Ромео и Джульетта. 19/XI премьера Крылья из пепла. 20/XI Служанки. 21/XI премьера Маугли. Доброй охоты! 22/XI Венецианка. 23/XI Король-Арлекин.



Московская консерватория

Ул. Б. Никитская, 13. © (495) 629-94-01
Большой зал. 21/XI Московский международный фестиваль «Посвящение О. Кагану». Концертный симфонический оркестр Московской консерватории. **Малый зал.** 20/XI Хоровые премьеры Московской осени. Камерный хор Московской консерватории. Ансамбль солистов «Студия новой музыки».

Благотворительный фонд «Бельканто»

Евангелическо-лютеранский кафедральный собор Св. Петра и Павла. Старосадский пер., 7/10, www.belcantofund.com, © (965) 312-53-71
17/XI в 20 ч. Мультимедийный проект «Парад планет». Созвучия созвездий. Гильман, Бадаламенти, Гласс, Циммер. 18/XI в 15 и 21 ч. «Романтический вечер в Париже». Два органа и восемь саксофонов. Гильман, Лефевюр-Вели, Дассен, Легран, Косма. 23/XI в 20 ч. «Ночь в соборе». Лунная соната. Бах, Моцарт, Бетховен. 24/XI в 20 ч. «Шедевры мировой киномузыки». Норманн, Уильямс, Бадаламенти, Циммер.

Часто люди удивляются: почему в русской классике сплошь разбитые сердца и пресловутое «а счастье было так возможно». Но мы живем большую часть года под серым небом, мне кажется, это очень влияет на настроение, отсюда у нас такое сакральное отношение к любви. Скажем, итальянцы легче к сердечным переживаниям относятся...

Отыгрываюсь на внуках

Все свободное время я отдаю внукам. У меня их двое: Еве шесть лет, а Тимоше скоро три годика исполнится. Я очень хороший дедушка, друг и партнер по играм, а еще изображатель различных зверей и персонажей. Иногда думаю о том,

что из меня получилась бы прекрасная няня. Мне это нравится, я вообще очень люблю с детьми возиться. Дети как-то очень быстро выросли, а я в это время строил карьеру, поэтому жалею, что очень многое пропустил из их детства, поэтому сейчас на внуках «отыгрываюсь».

Люблю футбол

Я футбольный болельщик с солидным стажем: с пяти лет болею за «Спартак». Мне кажется, представить детство российского мальчишки без мяча невозможно. Поэтому и в жизни нормальных мужиков футбол присутствует всегда.

Подготовила **Анжелика Заозерская** nedelya@vm.ru

СПРАВКА

Сергей Белооголовцев родился в 1964 году во Владивостоке. Окончил Московский горный институт. В составе команды «Магма» играл в Высшей лиге КВН. В 1993 году в качестве сценариста, режиссера, ведущего и актера работал в передаче «Великолепная семерка». Затем его узнали зрители программ «ОСП-студия», «Дачные истории». Особенно популярен он стал, снявшись в комедийном сериале «33 квадратных метра». Сегодня совмещает съемки в кино с работой на телевидении и в театре.

МИНИСТЕРСТВО КУЛЬТУРЫ
РОССИЙСКОЙ ФЕДЕРАЦИИ

242 | ТЕАТРАЛЬНЫЙ
СЕЗОН
2017/2018

При поддержке



CREDIT SUISSE
Генеральный спонсор Большого театра

Новая сцена

22, 23, 24, 25, 26
ноября
19, 20, 21
января
Премьера

12+

Ромео и Джульетта

Сергей Прокофьев

Балет в трех действиях

Хореограф-постановщик – Алексей Ратманский

Руководитель балета Большого театра – Махар Вазиев
Музыкальный руководитель – главный дирижер Большого театра – Туган Сохиев

МЫ ПРОСТИЛИСЬ С САТИРИКОМ МИХАИЛОМ ЗАДОРНЫМ, КОТОРЫЙ, КАК НИКТО ДРУГОЙ, УМЕЛ РАССМЕШИТЬ НАС И ПРИ ЭТОМ ЗАСТАВИТЬ ЗАДУМАТЬСЯ О САМОМ СЕРЬЕЗНОМ: О ТОМ, КАК МЫ ЖИВЕМ



Ольга Кузьмина
olga.kuzmina@vm.ru

Пальцы бегут по клавишам. «Лунная соната». Не перепутать. Голос за кадром — не перепутать тоже. Михаил Задорнов читает «Идут белые снеги» Евгения Евтушенко под собственный аккомпанемент. А снеги — идут...

Он выходит из дома. Берет воду из колодца. Бредет по лесу. Смотрит. Думает. Спокойный, красивый. Разве что без улыбки. Почти. Сейчас, кажется, смотрел не на засыпанный белейшим снегом лес, а в вечность...

Эта запись появилась в сети уже после того, как Михаила Задорнова не стало. Опубликовал видео его друг и коллега Гарри Польский. Они много времени проводили на сцене рядом. Соната звучит... Но речитативом произносимые строки бьют сильнее, чем когда бы то ни было: «Жить и жить бы на свете, да, наверно, нельзя». Это болезнь сказала — нельзя. И поставила точку. Михаилу Задорнову было 69 лет.

Кроме россыпи умных морщинок, появившихся на его лице с годами, возраст Михаила Задорнова не выдавал себя никак. Стройный, красивый, почти всегда с молодящим его загаром, он выходил на сцену легкой, чуть пружинящей походкой, здоровался и делал секундную паузу. Кажется — так улавливал общее настроение зала. За эти несколько секунд зрители, как правило, начи-

нали улыбаться. От предвкушения. И Задорнов всегда оправдывал ожидания. Быть сыном известного человека трудно всегда. Несмотря на то что оба деда Задорнова были репрессированы, его отцу, Николаю Павловичу, удалось достичь больших высот. Сталинскую премию он получил за роман «Амур-батюшка». Отношение к языку как к живой ткани было, таким образом, у Задорнова-младшего «в отца». Но как это страшно — пойти по той же стезе — а вдруг поймешь, что недоотягиваешь! А вдруг не чьи-то уста, а ты, сам себе, вынесешь приговор: «Природа отдыхает на детях»?!

Что тогда? Не знаю точно, думал ли он так когда-нибудь, но со стороны кажется, что этой идее была подчинена вся его жизнь. Задорнов-младший был абсолютным, конечным перфекционистом, относился ко всему, что делал, сверхсерьезно, и поэтому изначально высоко поднятой планки не уронил. Он писал книги, совершенно не похожие на отцовские, но при всей внешней веселости — очень умные и глубокие.

Студент Московского авиационного института Миша Задорнов — красавец, самообаяние. По идее — конечный технар. По духу... Нет, ни капли. Но образование образованием, а душа его пела от другого — все силы свои он отдавал студенческому театру. И хотя он сделает попытку поступить по уму, станет дипломированным специалистом и даже выйдет на работу по специально-

сти, инженером, судьбу не обманешь — она его все же выведет на путь истинный, заставит уйти в студтеатр с головой. А потом он станет в нем худруком и получит за работу премию Ленинского комсомола. Чуть позже — возглавит сатирический отдел журнала «Юность». И вскоре уйдет на эстраду, в свободное плавание... Первый прочитанный им со сцены монолог всем понравился, но сенсацией не стал. Но вскоре Задорнов выступил с рассказом «Девятый вагон» и, что называется, проснулся знаменитым. Все описанное так точно соответствовало перехлестам и абсурду, с которыми нередко сталкивались советские люди, что текст миглом растащили на цитаты. Так в жизни Михаила Задорнова открылась новая глава.

Количество его сольных выступлений подсчету не поддается. Как и количество сборных концертов, ток-шоу, телепередач, участником которых он был. Постепенно он нашел и свою тему — тонкую: критиковал Запад, сравнивал его с российской действительностью — в пользу последней. Но это — лишь внешняя сторона. На самом деле эта критика была в большей степени направлена на... нас. Она была не злой, а скорее конструктивной: ему очень хотелось, чтобы мы жили иначе, были достойнее, сильнее, умнее. Сейчас, оборачиваясь назад, понимаешь, что за те долгие годы, которые Задорнов не сходил со сцены, он «выхлестал» буквально все особенности нашего менталитета, очень точно подмечая детали, из которых складывалась общая картина. Мы были и остались

Я так жил



1

ПОГОВОРИМ СЕРЬЕЗНО. СМЕЯСЬ!

Михаил Задорнов выступает в Московском Губернском театре на церемонии вручения премии «Своя колея» 21 января 2014 года (1). Евгений Евтушенко (слева) и Михаил Задорнов на открытии музея-галереи в Переделкине 18 июля 2010 года (2)

непобедимыми — с нашим упрямством и упорством, бюрократизмом и широтой души. И когда он издавал свои чудесные книги, а их было много, в них, сколь бы ни были они смешны, всегда сквозила легкая грусть: как может великий народ так глупо разминиваться на мелочи, так бездарно обращаться с самим собой и тем, что дано ему от природы? Были на это ответ...

В какой-то момент тонко чувствующий язык Задорнов увлекся лингвистикой. Это, с позволения сказать, был альтернативный взгляд. Он упражнялся в этимологии русских слов, но эти его упражнения не совпадали с официальной научной линией. Некоторые исследователи его поддержали, другие — резко критиковали и считали это неприкрытой пропагандой славянофильства. Чтобы было понятно, о чем речь, поясним его гипотезу на примере. Скажем, Михаил Задорнов писал: «Давным-давно на земле ариев начал наползать ледник. Пришлось нашим предкам сняться со своих

« » Цитаты

- Мы — удивительные люди. Хотим жить, как все живут, при этом пытаемся быть непохожими на остальных.
- Единственный способ заставить людей в России соблюдать законы — это узаконить воровство.
- У нас не воруют, а компенсируют убытки, нанесенные государством.
- Только наш человек, наступая второй раз на грабли, радуется, что их еще не украли.
- Только в России есть три степени запрещения: запрещено, строго запрещено и категорически запрещено.
- Наш народ всегда за Родину, но против государства.
- Как же надо было разочароваться в людях, чтобы словом «дружба» назвать бензопилу?

ния языком. А копнешь глубже, уйдешь в содержание — и где там сатирик, философ там, не меньше...

Блистательно работая в «Аншлаге» и «Смехопанораме», «Сатирическом прогнозе» и многих других телепроектах, Михаил Задорнов быстро перерос и их. Кстати, а вы помните, что в 1991 году новогоднее обращение к жителям страны делал именно он? Вот это история! Причем Михаил Николаевич изрядно увлекся речью и слегка «перебрал» со временем — так, что бой курантов слегка «отложили». А Ельцин, тоже записанный, выступил после Задорнова. Право слово, такое возможно лишь в нашей стране... В какой еще позволили бы, чтобы генсека, президента и кого бы то ни было сменил юморист?! Но при всей абсурдности этого момента нельзя не признать, что прозвонившие напутственные слова доверили человеку, который искренне любил эту страну.

Какое-то время назад он появился в передаче «Прожектор пэри сшилтон». И вдруг показался не собой... Тончайшие «шпильки», точные, бьющие в цель шутки, быстрые реакции — все это осталось неизменным. И красив он был по-прежнему. Но все-таки что-то неуловимо изменилось. Он уже знал о болезни... Почему она так безжалостна?! Надежда долго не гасла: все будет хорошо! И он уверял в этом... Оказалось, просто вел себя мужественно и достойно. Потом отказался от лечения, решив провести время в кругу близких. Записал видеобрешение — невероятно пронзительное, доброе, светлое. Прочел стихи Евтушенко. А потом все закончилось... Вспоминая ушедших, всегда ощущаешь какую-то вину перед ними. Что-то тяжелое не отпускает — наверное, просто невозможно еще поверить в то, что он не выйдет на сцену, не одарит своей лучезарной улыбкой зал, не заставит хохотать над нами, типично русскими глупостями. Но ведь и забыть это не получится, да и не стоит. Колоссальное актерское, писательско-литературное и исполнительское наследие Михаила Задорнова — в доступе, стоит лишь руку протянуть. И я открываю первый попавшийся ролик, это один из последних концертов, прошлый год, «Апельсины цвета беж...». Он смеется, зал вторит. Два миллиона просмотров. Присоединяйтесь...

ИНТЕРЕСОВАЛСЯ НЕ СОБОЙ, А ЛЮДЬМИ

Известие об уходе из жизни популярного ведущего Бориса Ноткина выбивает почву из-под ног. Еще одна потеря, и опять по вине болезни. Горько и страшно. Ощущение «дыре» возникает сразу. Говоря, что незаменимых нет, нельзя забывать, что каждое правило лишь подтверждается исключениями. В частных беседах, а иногда и в интервью Борис Ноткин со смехом называл себя бывшим бабником. В его успех у женщин верится с легкостью: дивно хорош собой, обаятелен, образован. Но настоящая любовь не приходила к нему очень долго. А потом пришла — почти случайно. Но зато навсегда. Сейчас его любимой Ирине, светившей ему долгие годы, тяжелее, чем можно представить. Несмотря на то что в оставленной Борисом Исаевичем записке сказано, что из жизни он уходит добровольно. Объяснения очевидны: не мог, не имел больше сил терпеть мучения. А может быть, хотел еще и уберечь жену от страданий и, которые становятся непереносимыми, если понимаешь, что ничем не можешь помочь... Между тем всю жизнь Борис Ноткин казался и очень успешным, и очень счастливым. И вся его телевизионная жизнь — чистая история успеха. Интеллигент и интеллектуал, как он сам говорил — двухсотпроцентный экстриверт, интересовавшийся не собой, а окружающим миром и людьми. Блистательный интервьюер: его передача «Приглашает Борис Ноткин» была на «ТВ Центре» «фишкой» и фетишем долгие-долгие годы. Он владел языками, был дипломированным переводчи-

ком, причем одним из лучших синхронистов России, когда-то преподавал в МГУ, потом увлекся историей и защитил докторскую диссертацию по американской историографии. Он легко общался с сильными мира сего и «простыми смертными», а еще ему очень нравилось помогать людям и чув-

рез день предложили вести передачу. Его беседы были разными, но сквозной темой неизменно была культура. «Развитие культуры в России в первую очередь зависит от элиты», — говорил Ноткин. И с горечью констатировал: — Но у Консерватории или Дома музыки вы не увидите ни одной мигалки, ни одного «майбаха». Осознание этого его волновало и печалило... Спокойный, улыбчивый. С тонким чувством юмора. Обретший свое запоздалое личное счастье. Много знавший, смелый журналистски. Ноткин мог бы претендовать на звание «философ телевидения» — он много размышлял о его роли в нашей жизни, функциях, переменах... Ему хотелось, чтобы телевидение, которому он отдал так много сил, было полезным, важным и значимым, а главное — помогало менять жизнь к лучшему. В последние годы он активно печатался в прессе, передачу уже не вел. А весной этого года обратился в поликлинику с жалобами на легкое недомогание. А диагноз оказался страшным...



3 августа 1994 года. Борис Ноткин — ведущий новой авторской программы «Приглашает Борис Ноткин», которая стала самой удачной в его телекарьере

На его фотографиях улыбка всегда прячется в уголках рта и сквозит в глазах затаенная грусть

ствовать себя полезным. Татьяна Догилева вспоминала, что именно Борис Ноткин помог ей добиться квартиры: «Друзей было много, а с квартирой помог лишь Ноткин...» Кстати, на ТВ он попал, по сути, случайно: его пригласили на эфир после острой публикации, а че-

О чем он думал в последние дни? Не узнает никто. Он принял жесткое решение очень сильного человека. На его фотографиях улыбка всегда прячется в уголках рта и сквозит в глазах затаенная грусть. Смотришь и думаешь — а ведь какой яркий человек был рядом, так и не поняли мы его до конца. Простите за это, Борис Исаевич. Светлая вам память.

Ольга Никитская
nedelya@vm.ru



северных насиженных мест и пойти за солнцем. Так арии рассеялись — от слова «Рассея» — на множество племен, народов по всему теперешнему нашему матеру от Индии до Европы. Зато солнечное Ра вошло в другие языки. Даже в греческий и в латынь: литература, культу-ра, г-ра-мота и... сати-ра, б-ра, луст-ра». Но куда более остроу критик вызывали его исторические поиски. Во взглядах на историю Древней Руси он придерживался линии антинорманизма, от славянофильства ушедшего недалеко. Снял два фильма — «Рюрик. Потерянная быль» и «Вещий Олег. Обретенная быль». Академическое сообщество его раскритиковало, сочтя гипотезы антинаучными и не простив автору привлечения к съемкам профессора Анатолия Клесова, для представителя науки — фигуры одиозной. А на самом деле за этими исканиями не стояло ничего,

кроме желания докопаться до истины и как-то приподнять в собственных глазах народ, который Задорнов искренне считал великим.

Время шло, он менялся. Так же обаятельно улыбался, разве что реже. Шутки становились тоньше и глубже, взгляд — острее. Кажется, что прилипшее к нему замечательное, но все же узкое звание «сатирик» давно начало жать ему в плечах. Он был шире и мощнее, чем просто сатирик, и понимал это. Доказательство — потрясающий фильм «Отцы и дети. Николай и Михаил Задорновы», в котором есть все — и осознание своей поколенческой роли, и гимн семье, и даже определенное, тоже поколенческое, покаяние, основанное на понимании ушедшего времени и постоянном анализе «текущего момента». Да и в написанных им пьесах флерлегкости в первую очередь создается за счет виртуозного владе-

ЧЕМПИОНЫ МИРА — ВОТ ТАК ТЕПЕРЬ БУДУТ НАЗЫВАТЬ ЛЮБИТЕЛЬСКУЮ СБОРНУЮ РОССИИ ПО ФУТБОЛУ. НА ПЕРВОМ ЧЕМПИОНАТЕ МИРА В ГВАТЕМАЛЕ НАШИ СПОРТСМЕНЫ ОБЫГРАЛИ ВСЕХ, ПРЕОДОЛЕВ ВСЕ ТРУДНОСТИ — ОТ ДОЛГОГО ПЕРЕЛЕТА ДО СУДЕЙСКИХ КОЗНЕЙ



1

ЛЮБИТЕЛИ ПОБЕЖДАТЬ

29 октября 2017 года. Любительская сборная России по футболу с кубком чемпионов мира (1). 28 октября 2017 года. В полуфинале с Мексикой защитник Антон Кулагин (слева) не раз блокировал удары соперников (2). 27 октября 2017 года. Игрок сборной России Антон Горячев (слева) ведет борьбу с костариканцем в четвертьфинале (3)



Михаил Полиев
nedelya@vm.ru

В далекой и загадочной Гватемале на нас посматривали свысока.

— Это объяснимо, — говорит главный тренер сборной Дмитрий Смирнов. — Впервые, мы впервые играли в таком формате (7 на 7, угловые подаются руками, а вместо пенальти — буллиты, как в хоккее). Во-вторых, это в Европе нас знают как фаворитов, а в Америку мы ехали «темной лошадкой». В-третьих, мы взяли исключительно любителей, сделав ставку на молодежь. За другие команды играли действующие профессионалы. Чемпионат выдался трудным, а началось все еще в Москве. Команда могла вообще не прилететь.

— В любительском спорте всегда остро стоит проблема финансов, — рассказывает менеджер команды Артем Смирнов. — А здесь еще усугублялось довольно-та-



2

ки драконьими условиями авиакомпаний.

Но в итоге команда, проведя 60 часов в пути, сделала три пересадки, добралась до Гватемалы и приготовилась к битве.

Дар судьбы

Латиноамериканцам было страшно. Сборная России в непривычном формате выиграла все три матча группы. Сначала раздалась с Эквадором (6:2), потом по буллитам переиграла Перу (2:1) и уничтожила США (12:0).



3

Поэтому Коста-Рика, соперник по четвертьфиналу, отнеслась к России со всей серьезностью. И матч выдался сложным. В том числе благодаря организаторам.

— Мы должны были играть с Францией, но в день матча узнали, что выйдем на поле против Коста-Рики, — говорит тренер. — Вся подготовка полетела в пропасть. Потом организаторы не прислали автобус, мы могли не успеть на матч и получить техническое поражение.

В местной деревушке нашли подобие маршрутки. 20 человек втиснулись в 10-местный салон, приехали на стадион с несгибающимися коленками. После первого тайма «горели» 0:1.

Но ребята выгрызли этот матч. Счет сравнял Сергей Кутузов, а победный гол забил его тезка Иванов, который на этот чемпионат ... не должен был ехать. Дело в том, что в итоговую заявку он не попал. Спокойно работал на заводе, когда

— Мы еще в начале чемпионата поняли, какое здесь судейство, поэтому предупредили ребят, чтобы не было никаких реакций, — говорит Дмитрий Смирнов. — Говорили, даже если вас будут убивать, терпите. Терпели до конца, верили в победу. Когда вратарь Денис Коршиков не реализовал свой буллит, казалось, все. Но Денис отбил следующий удар. Теперь все зависело от москвича Сергея Кутузова.

— Я совсем не волновался, — признается бомбардир. — Подошел и сделал. В финале нас ждала Гватемала!

Мечта миллионов

— Ребята! Независимо, что зрители болеют за соперников. Это то, к чему вы шли всю жизнь: сыграть на заполненном стадионе, при прямой трансляции. Получайте радость от каждой минуты. Потому что сотни тысяч людей хотели бы оказаться на вашем месте. Но судьба выбрала вас. Соответствуйте.

Так сказал Дмитрий Смирнов перед финалом. Но команда уже поймала кураж, и в успехе не сомневалась. — Когда мы забили и счет стал 4:2 в нашу пользу, внезапно на стадионе стало очень тихо, как будто звук выключили, — говорит москвич Александр Куксов. — Я даже подумал, что оглох. Уже через минуту трель свистка вернула слух. Россия — чемпион мира!

Настоящее чудо

Игроки и тренеры говорят, турнир выдался архисложным.

— Но для русского характера так лучше, — признается Дмитрий Смирнов. — Когда просто, нам играть сложнее. — Для нас, любителей, это настоящее чудо, — говорит капитан команды Руслан Сафаров. — На таком высоком уровне, против профи, и сразу же — чемпионство. У нас не было звезд, но была жесткая дисциплина. Каждый понимал, что это его шанс. У ребят глаза горели! Чемпионам до сих пор приходят поздравления. Пишут даже те, кто лично игроков не знает. А Сафарова, например, поздравил его давний друг вратарь московского «Спартака» Артем Ребров.

Но времени почитать на лаврах нет. Впереди — защита сразу двух титулов, ведь этим летом сборная стала еще и чемпионом Европы.

ему позвонили из сборной — один из игроков не смог поехать. Иванов смог и стал одним из лучших бомбардиров команды. Вот такой подарок судьбы.

Удар Кутузова

Сборники стояли обнявшись и напряженно смотрели на поле. В серии буллитов решалась судьба полуфинала с Мексикой. Основное время закончилось вничью, 2:2, причем мексиканцы сравняли счет за секунды до конца матча. В овертаймах судьи удалили сразу двух россиян: защитника Алексея Платухина и главного тренера. Он был недоволен решениями арбитров и протянул им свои очки, чтобы лучше видели. Те обиделись.

СТАРИННЫЕ ЭКИПАЖИ

ДЕЛИЛИСЬ НА ДВА ВИДА — КОЛЕСНЫЕ И НА ПОЛОЗЬЯХ. ПОСЛЕ НАСТУПЛЕНИЯ ОСЕНИ ПЕРВЫЕ УБИРАЛИ В КАРЕТНЫЙ САРАЙ: ЕЗДИТЬ НА НИХ В РАСПУТИЦУ БЫЛО НЕВОЗМОЖНО



1

УСИДЕТЬ НА ЭГОИСТКЕ

МОСКОВСКИЙ ГОВОР



2

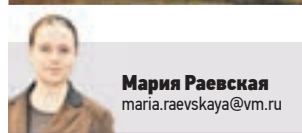

Мария Раевская
maria.raevskaya@vm.ru

В старых книгах встречаются названия экипажей, которые сегодня прочно забыты. Разницу между «каретой» (повозкой с полностью закрытым кузовом, на рессорах) и «коляской» (легким экипажем с откидным

верхом) многие еще понимают. Но вот остальные слова звучат настоящей китайской грамотой.

Бричка — легкая повозка, зачастую без рессор, с открытым верхом (от польского *bryczka*). В такой развезжал по Руси Чичиков в «Мертвых душах».

Дормез — просторная карета для дальних путешествий, в которой можно было спать (от французского *dormeuse* — спящая).

Таковую могла тащить только шестерка лошадей. «Низ экипажа внутри был устлан сеном, а сверху лежали перины, — вспоминала мемуаристка Елизавета Водовозова (1844–1923). — Когда чувствовалась потребность посидеть, <...> узлы, ящички и картонки отодвигались в сторону, а сиденье устраивалось из подушек и одеял».

Дрожки — легкий экипаж на рессорах. Использовался для поездок на небольшие

Карета-дормез. В ней везли много еды и багажа (и внутри, и на крыше), чтобы не зависеть от постоянных дворов, которые попадались редко (1). Николай Сверчков. Помещица в пути. 1855 (2). Альфред Ковальский-Веруш. Веселая поездка. 1890 (3)



3

расстояния. В поместьях управляющие могли объезжать на такой повозке угодья. В романе Тургенева «Рудин» (1855) Ласунская осуждает Лежнева за несолидность: «Одевается ужасно и ездит на беговых дрожках, как приказчик».

Одноколка — легкий маневренный экипаж с одной парой колес. Петр Вяземский в стихотворении «Москва» (1821) использовал это слово как метафору: «Пусть приткой жизни одноколка / по свежим бархатным лугам / везет вас к пристани покойной...»

Тарантас — экипаж на длинных (до 6 метров) продольных брусках, которые смягчали тряску в долгой дороге. Владимир Соллогуб в повести «Тарантас» (1840) оставил описание этой повозки: «Вообразите... две параллельные дубины, неизмеримые и бесконечные; посреди них как будто брошена нечаянно огромная корзина, <...> на концах дубин приделаны колеса».

Шарапан — легкий двухколесный рессорный экипаж без козел, в который запрягали одну лошадь. Название — от французского *char à bancs* — повозка с деревянными скамьями.

Управлять им могли даже дамы. В пьесе Александра Островского «Дикарка» (1880) Мальков предлагает Марье Петровне купить у него лошадь: «В шарбанчике, сами будете править, любо-дорого».

Эгоистка — легкая рессорная однокошная повозка для одного пассажира, который обычно сам правил, сидя верхом на узком сиденье. В романе Николая Лескова «Некуда» (1864) про одного из героев говорится: «По бодрости, с которой он держится на балансирующей эгоистке, видно, что он еще силен и молод».

ХРОНОГРАФ

Памятные даты этой недели

16 НОЯБРЯ

В 1979 году на Ленинградский вокзал прибыл ЭР-200 — первый советский скоростной электропоезд. Он домчался из Ленинграда за четыре часа. Регулярные рейсы начались в 1984 году и продолжались до 2009 года.

Испытания поезда ЭР-200. Фото 1975 года



ИНТЕРСЕРВИС

21 НОЯБРЯ

В 1965 году открылся Детский музыкальный театр, который теперь носит имя



Наталья Сац (слева) проводит репетицию. Фото 1974 года

ОЛЕГ МАКАРОВ/РИА НОВОСТИ

своей создательницы — Натальи Сац. Открылся премьерой, которая состоялась на сцене Театра эстрады — своего помещения у нового театра не было. Только в 1979 году построили специально спроектированное для него здание на проспекте Вернадского, в котором он находится до сих пор.

22 НОЯБРЯ

В 1960 году открылся первый участок Московской кольцевой автодороги — от

Ярославского до Симферопольского шоссе — длиной 48 километров. Замкнулось кольцо только в ноябре 1962 года.

23 НОЯБРЯ

В 1993 году Москве был возвращен ее старинный герб, существовавший (с некоторыми вариациями) с 1781 года, — Георгий Победоносец, убивающий змея. До этого (в 1924–1993



Исторический герб Москвы

годах) у столицы был другой герб — с красной звездой, серпом и молотом, ржаными колосьями, зубчатым колесом, наковальней, ткацким челноком и другими атрибутами типичной советской символики.

Подготовил **Антонина Крайняя** nedelya@vm.ru

ШВЕЙНАЯ МАШИНКА

БЫЛА КОГДА-ТО В КАЖДОЙ СОВЕТСКОЙ СЕМЬЕ. А ПОЯВИЛАСЬ ОНА В НАШЕЙ ЖИЗНИ БОЛЕЕ ВЕКА НАЗАД БЛАГОДАРЯ ИЗОБРЕТАТЕЛЮ И ПРОМЫШЛЕННИКУ ИСААКУ ЗИНГЕРУ



Швейная машинка «Зингер» образца 1885 года (1). Завод по производству машинок «Зингер» в Подольске. Фото 1911 года (2). Исаак Зингер. Фото 1875 года (3). Реклама компании в 1906 году (4). Главной особенностью швейных машинок «Зингер» была игла с ушком внизу (5), делавшая непрерывный шов. Из всей схемы машинки (6) Исаак Зингер запатентовал только ее. 22 октября 2017 года. Директор Подольского краеведческого музея Любовь Слащева испытывает машинку, переданную в дар музею (7). Модификации машинки «Зингер»: детская (8), для обуви (9) и с ножным приводом (10)

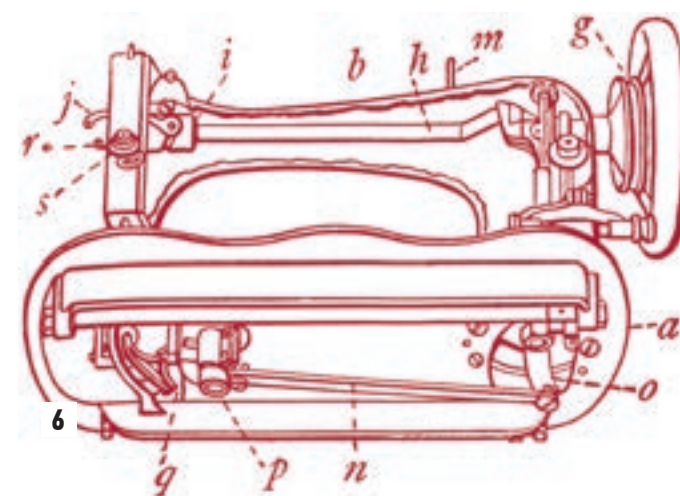

СТЕЖОК ЗИНГЕРА



Оксана Крученко
nedelya@vm.ru

Помните? У бабушек — чаще ножные — на деревянных столешницах, с узорчатыми металлическими подставками. У дочек — ручные. Из черного чугуна, с рисунками. У внучек — «Чайки» — с электроприводом, названные в честь полета в космос Валентины Терешковой, чей позывной был «Чайка».

Тоже «Зингер», только помоложе и переименованный. В алюминиевом корпусе и с тумблером, которым можно выбрать одну из 45 операций. Правда, «наука» делать сразу много разных дел давалась машинкам нелегко. Покупка «Чайки» для советского человека была сродни лотерее: можно было наткнуться на такую, что износу не будет, а можно — на откровенную халтуру. Все зависело от сборщика.

Я так шила

— У моих родителей была «Чайка», — вспоминает москвичка Ксения Плющенко. — Еле-еле шила. Нитки запутывала. Но, несмотря на это, папа сшил мне на ней платье на школьный выпускной. Ну, а что? 1992 год — изобилие в магазинах не наблюдалось. Вот папа и перешел из мамино «тигрового» платья мне мини. Я была красотка хоть куда. А швы неважные все равно незаметны были. Почему папа? Мама с машинкой справиться не могла.

Шпионский маркетинг

Зато качество машинок-прототипов «Зингер» вопросов не вызывало — было непрекращаемым. Империя «Зингер», которая зародилась в Нью-Йорке в 1854 году, властвовала на нашем рынке с 1863 до 2000 года. Вплоть до того времени, когда в подмосковном Подольске — на единственном предприятии,

построенном американской компанией в России, закрылись последние цеха, превращенные к тому времени в склады. Правда, после революции завод был национализирован, много раз менял название, но все лучшее от прежних хозяев долгое время сохранялось. Главное российское представительство «Зингера» — как бы сейчас сказали, «офис» или «филиал» — было в Санкт-Петербурге, а вот завод, где делали швейные машинки, — недалеко от Москвы, в 42-х километрах. Кстати, о питерском представительстве. Многие историки считают, что оно было центром международного шпионажа, активно работающим в Первую мировую (1914–1918). Другие опонируют — таков был стиль бизнеса американцев-капиталистов: русским в то время было не понять. Представители компании собирали сведения о численности населения городов, о суммах налогов, занятости и платежеспособности людей. Другими словами, проводили настоящие маркетинговые исследования

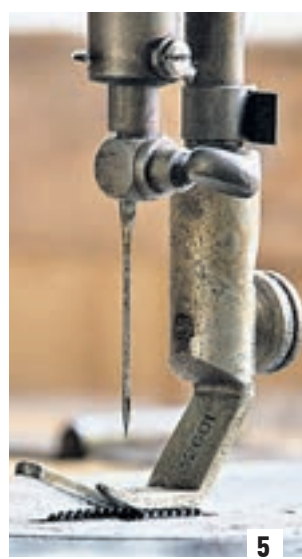

рынка сбыта. Недаром в свидетельствах описано, что сам Исаак Зингер был то артистом, то разнорабочим на канале Эри, то помощником в типографии, то трудился на пилораме — демонстрировал чудеса менеджерской мысли. Развивая бизнес, он еще в XIX веке применял маркетинговые технологии, которые и сейчас есть в учебниках об искусстве продаж.

— Зингер был ищущим человеком, — рассказывает директор Подольского краеведческого музея Любовь Слащева, которая выпустила книгу «От иголки до машинки», как раз посвященную подольскому периоду компании «Зингер». — Ему принадлежит много изобретений. Но самое главное — это стяжка ткани нитью. Зингер не изобрел швейную машинку, но он сделал ее совершенной. Кроме того, он был мастер продаж.

Изобретение ради денег

Историки пишут, что Исаак Зингер — человек недюжинных энергии и таланта — изобретал и изобретал: придумал разновидность буровой установки, новую пилораму, усовершенствовал типографскую машину. А в 1850 году появилась его первая швейная машинка: аналоги уже существовали, но спросом не пользовались. Именно до-

работанная схема швейной машинки стала самым главным изобретением Зингера, сделавшим его богатым. Ноу-хау удалось ему нелегко. Зингер в отчаянии чуть было не бросил начатое. В книге Слащевой приведены слова изобретателя: «Я работал день и ночь, спал по три-четыре часа в сутки, ел раз в день, потому что знал: либо я сделаю машину за 40 долларов, либо я не сделаю ее никогда. Закончил конструкцию на одиннадцатый день. Около девяти вечера мы собрали машину по частям и стали испытывать ее. Первая попытка не увенчалась успехом <...> я продолжал испытывать при свете лампы, которую держал Зибер. Но напряжение и усталость давали о себе знать — я так и не смог получить тугие строчки. Убитые горем, около полуночи мы с Зибером отправились в гостиницу. По дороге остановились и сели на груду досок. Зибер спросил, заметил ли я, что на верхней стороне ткани из-под иглы выходили слабые петли. И тут меня осенило: я же забыл отрегулировать натяжение нити! Мы вернулись в мастерскую, я отрегулировал натяжение, опробовал машину: прежде чем порвалась нить, вышло пять безупречных строчек... В три часа следующего дня работа над машиной была завершена». Что же конкретно сделал Зингер за те одиннадцать

трудных дней? Он расположил челнок горизонтально, чтобы не запутывалась нить, придумал столик-доску для ткани и ножку-держатель иглы, чтобы шов был непрерывным. В машинке появилась педаль ножного привода и другие детали. Но, как пишет Любовь Слащева, из их множества он запатентовал только одну — иглу с ушком внизу, с помощью которой и получается непрерывный шов. После «тюнинга» машинка Зингера начала завоевывать мир. И вскоре покорила Россию.

В подольском музее есть плакат-реклама 1900-х годов, на котором вокруг логотипа компании (буквы «З» и девушки, сидящей у машинки) — 51 картинка: люди в национальных костюмах (литовцы, латыши, белорусы, чуваша, малороссы...), а через все изображение — надпись: «Вся Россия шьет на швейных машинах компании «Зингер». Так и было. 65 торговых представительств компании по стране — огромный размах.

Но нельзя сказать, что американский изобретатель «болел» созданием идеальной машинки, что его целью был безупречный продукт. Нет. Зингер с детства мечтал стать богатым. Он часто говаривал: «Для меня изобретение не стоит и ломаного гроша. Гроши — вот, что меня интересует». Этот интерес, видимо, и сподвиг его построить в России собственное производство швейных машин. Везти готовую продукцию из-за границы было накладно. Подольск выбрали по двум причинам: и Москва недалеко, и железная дорога есть. В протоколе от 7 ноября 1900 года заседания акционеров компании «Зингер» написано: «...летом 1900 г. Обществом приобретен участок земли <...> и на этом участке уже приступлено к постройке завода значительных размеров для фабрикации в России швейных машин как для продажи внутри империи, также и для вывоза за границу, именно: в Турцию и другие государства Балканского полуострова, а также в Персию, Японию и Китай».

Спасибо Диксену

— Сам Зингер никогда ни в Подольске, ни в Москве не был, — рассказывает Любовь Слащева. — Но он командировал сюда Вальтера Франка Диксена, который имел большой

КСТАТИ

Со швейными машинками «Зингер» связано много легенд. Именно из-за них цены на старую продукцию Подольского завода до сих пор пытаются накручивать. Самая распространенная легенда: несколько серий машинок было сделано из деталей, содержащих драгоценный палладий. Также ходили слухи, что компания «Зингер» в 1998 году объявила о поиске машинок с особым серийным номером, начинающимся с единицы. Владельца заветной машинки якобы ожидает миллион. Говорят, скупщики до сих пор ищут машинку со счастливым номером.

опыт работы в компании и прекрасно знал русский язык. Диксен-то и руководил строительством завода в Подольске и был его первым директором, да и вообще, можно сказать, сделал из подмосковного городишки развитый город. Вот как описывал Диксен некий Киржак-ков, служивший на заводе в строительном отделе: «Высокая прямая фигура типичных американцев, волевое лицо, темно-серые глаза, коротко, по-английски подстрижены рыжеватые усы. Одет всегда безукоризненно. В обращении со всеми корректен, раздражается редко, но сорваться может кричать...»

А теперь посмотрим на цифры. Огромное по тем временам предприятие в четыре этажа — с просторными литейными и деревообрабатывающими цехами, с собственной электростанцией и прудом с водой для технических нужд — к 1913 году подольский завод выпускал порядка 600 тысяч машин в год (2500 штук в день). Продавались они в фирменных магазинах: более 3000 точек было разбросано по России. Купить можно было в рассрочку. Для России такая услуга была в новинку и выгодна: швейная машинка «Зингер» стоила в начале XX века от 40 до 60 рублей. Для сравнения, выходная рубашка стоила 3 рубля, рояль — 200 рублей, а автомобиль — 2000.



7

Нет, Исаак Зингер не изобрел швейную машинку. Но именно он сделал этот аппарат совершенным. Кроме того, он был мастером продаж...



8

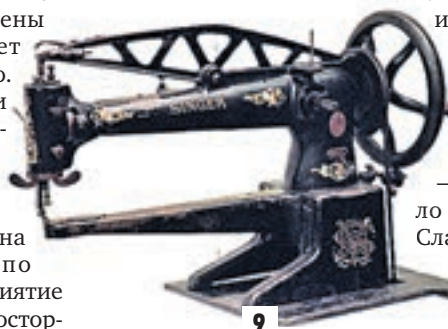

9



10

— В Подольске сохранилось здание торгового дома, построенного

Диксеном для рабочих, — рассказывает Любовь Слащева. — Там можно было отовариться в рассрочку, купить все необходимое. На втором этаже был первый в городе кинематограф. Стараниями компании в Подольске появилось реальное училище (с уклоном в сторону точных наук), клиника для рабочих завода и даже каток. За правильное ведение бизнеса «Зингер» заслужил право быть «Поставщиком Двора Его Императорского Величества». — Предприятие сделало этот город, — говорит Слащева. — Мои родители работали на заводе в советские времена. Я маленькая, бывало, стою, жду маму и папу у проходных в конце рабочего дня, а самой страшно: колонна людей с завода выходила. Как на демонстрации. А когда года три назад зашла туда — аж мороз по коже: пустота.

Сначала «Зингер», после национализации в 1918 году, — «Госшвеймашина», а еще позже, с 1931-го — Подольский механический завод им. Калинина. Все это одно предприятие. На заводе, когда он еще был под крылом «Зингера», производили только корпуса машин и деревянные подставитумбы. Вся начинка привозилась из-за границы. У нас «фурнитуру» стали де-

лать ближе к 1920 годам, но к тому времени ни сам Исаак Зингер, ни его партнеры по бизнесу к заводу под Москвой уже отношения не имели.

А выбрасывать жалко

— Сейчас в Подольске машинки не выпускаются, — рассказывает Слащева. — В экспозиции мы сохранили много моделей разных лет. От самых старых до последних «Чаек». В музее, которым руководит Любовь Слащева, швейные машинки повсюду. В самой

было... На днях в музее появился новый экспонат, его отдала в дар одна старушка. Любовь Слащева проверила агрегат: довоенная машинка с надписью «Госшвеймашина» и красными звездами на корпусе оказалась в рабочем состоянии.

— Люди отдают нам старые машинки, — продолжает директор Подольского краеведческого музея. — Им они не нужны, а выбрасывать жалко. Мы все берем.

Чаще москвичи пытаются старые машинки все-таки продать. Доски объявлений в интернете кишат предложениями. Ожидаемые цены поражают: от 10 тысяч рублей до миллиона. Но антиквары реагировать не спешат. Наибольшая цена, за которую сейчас можно продать старый агрегат — порядка трех тысяч рублей. Чуть выгоднее поживиться можно, пожалуй, на деревянных столешницах и металлических ножках (станинах): из таких дизайнеры повадились делать очаровательные столики. В Москве даже есть специальные фирмы, которые занимаются реставрацией станин. А потом продают — от 8 до 12 тысяч рублей за штуку.

А если без изысков — швейную машинку можно сдать в лом. И получить не больше тысячи. Но разве память не дороже? Стоит минут 10–15 постоять у входа в подольский музей и становится понятно — конечно, дороже. На площади у музея стоит бронзовая швейная машинка — работа скульптора Александра Рожникова. Рядом со скульптурой все время кто-то фотографируется. И каждый норовит, чтобы в кадр обязательно попало известное во всем мире слово, с которым тесно связана судьба подмосковного Подольска, — Singer.

подписка-2018

от 1047 рублей за полугодие

в любом почтовом отделении по индексу 14642 или на vm.ru

ЯНА ПОРТНОВА
ДИРЕКТОР МЕДИАЦЕНТРА ГАЗЕТЫ
«ВЕЧЕРНЯЯ МОСКВА»

ПОДПИСЫВАЙТЕСЬ!
«Вечерка» — главная газета для фестивалей, праздников, клубных встреч, круглых столов и пресс-конференций!

Мы работаем для вас!
(499) 557-04-07





НАРОДНЫЕ ПОВЕРЬЯ
ГЛАСЯТ, ЧТО 17 НОЯБРЯ, В ЕРЕМИН ДЕНЬ, ЛУЧШЕ ИЗ ДОМА И НОСА НЕ КАЗАТЬ: В ЭТОТ ДЕНЬ НЕЧИСТАЯ СИЛА ВЕДЕТ СЕБЯ ОСОБЕННО БУЙНО. ЕСЛИ, КОНЕЧНО, ВЫ В НЕЕ ВЕРИТЕ

ХЕЛЛОУИН ПО-РУССКИ

«Ерема — сиди дома», — говорили наши предки 17 ноября. И в этот день старались не открывать двери избы, чтобы нечистая сила не проникла. Считалось: гости из потустороннего мира пытаются уголь или огонь умыкнуть. А если такое случится — из семьи уйдет счастье. Чтобы этого не случилось, уголь или огонь даже соседям 17 ноября не одалживали. Где в Москве в этот день можно встретить нечисть,

«Вечерка» узнала у автора «Энциклопедии нечистой силы» Ирины Шлионской.

Хозяин дома

Одним из частых гостей из потустороннего мира является домовый. — Домовые могут принимать разные формы, — рассказывает Ирина. — Некоторые москвичи видели домовых в образе своих родных, хозяев квартиры. Другие видели маленьких седобородых старичков.

В большинстве же случаев обычный горожанин домового не видит, но может почувствовать некую энергию. Вот моей маме показалось, что нечто темное выскочило из-за печки и стало давить ей на грудь, приговаривая: «Кхуду». Чаще домовые обитают в старых домах. При этом выбирают квартиры с темными углами, запыленные. Могут воровать или двигать предметы. **Места обитания:** почти по всему городу.

Гость с того света

Столкнуться с призраком, по убеждению Ирины Шлионской, может любой горожанин. Чаще всего призраки выбирают для жизни старинные дома. — Чаще всего призраками становятся неупокоенные души. В городе, где частенько в древние времена проводились казни, таких неупокоенных много, — убеждена Ирина Шлионская.

Таким лешего изобразил Н. Брут на обложке журнала «Леший». 1906 (1). Виктор Васнецов. «Сири и Алконост». 1896. Считалось, что Сири (справа), птица с головой деви, песнями может довести слушателя до сумасшествия (2). Филипп Берн-Джонс. «Вампир». 1897 (3). Иван Билибин. «Кики-мора». 1934 (4)

Среди самых известных московских призраков — граф Яков Брюс, один из ближайших сподвижников Петра I, а заодно — чернокнижник и колдун из Сухаревской башни. Кстати, считается, что призраки чернокнижника до сих пор можно встретить в здании дворца Брюсова — он находится на углу Большой Никитской и Брюсова переулка, который ранее принадлежал его племяннику графу Александру Брюсу. Поговаривают, что по ночам в доме Брюса вспы-

ПРЯМАЯ РЕЧЬ



Виктор Мережко
режиссер, сценарист

Не подумайте, я не сумасшедший. Я убежден, что в каждом доме есть домовый. Это не обязательно старичок с бородой, в первую очередь, это некая энергия. Если ты к нему хорошо относишься, то и он к тебе отнесется так же. Но если часто в доме злишься, устраиваешь кавардак — домовый тоже разозлится и устроит разгром в квартире. А если это будет часто повторяться — оставит дом без присмотра. Я, когда уезжаю надолго, оставляю домовому гостинцы: плешечку со сладкой едой. А по приезде с ним здороваюсь. Вот у меня целый месяц была открыта студия в Москве — позабыл запретить. Но попросил домового позаботиться о ней. И вот, представляете, никто в нее в мое отсутствие не проник!

хивают огни. Некоторые до сих пор верят в исполнение колдуном заветных желаний и относят к зданию записочки с сокровенными мечтами.

А еще — призрак Салтычихи. Да-да, той самой Дарьи Салтыковой, одной из самых жестоких помещиц Руси, садистки и серийной убийцы. Дом Салтычихи, овдовевшей в 26 лет, находился на углу улиц Большая Лубянка и Кузнецкий Мост. Позже на его месте были построены доходный дом Торлецкого-Захарьина и здание, принадлежащее ныне ФСБ России. Имение же жестокой помещицы находилось на берегу реки Пахры — усадьба Красное. Еще одна усадьба, где чаще всего совершала убийства Салтычиха, находилась на



территории нынешнего поселка Мосрентген рядом с МКАД в районе Теплого Стана. Именно в этих местах горожане чаще всего сталкиваются с ее призраком. Скрежещет зубами противная старуха и пытается перегрызть невидимые прутья темницы, где ее заточили.
Места обитания: дома, квартиры, где произошли горестные события.

Дедушка леший

Леший водит людей по кругу в лесах, мешает выйти на тропинку и наводит морок. Правда, это происходит, если хозяина леса попытались обидеть. — Частенько леший сам, в образе доброго дедушки, показывает заплутавшим дорогу, — рассказывает Ирина Шлионская. — Люди даже не подозревают, чаще всего, что это был именно Леший, воспринимают его как местного жителя, знающего лес и грибные места. Чтобы задобрить хозяина леса, можно оставить ему на пеньке конфетку или монетку, а еще — красную ленту. Если же леший вздумал навести морок, советуют обуть на правую ногу левый ботинок, а на левую, соответственно, правый — так легче морок отвести.
Места обитания: Битцевский, Измайловский лесопарки, Лосиный Остров, леса Новой Москвы.

Кикимора болотная

Как выглядит кикимора, достоверно неизвестно. Одни видели ее в образе худенькой, маленькой старушки, другие — в образе маленькой девочки.

— Был случай, когда в одной семье некая темная сущность с красными глазами пыталась утащить ребенка из колыбели, — рассказывает Ирина Александровна.
Места обитания: старые пруды, пруды в Измайловском парке, озеро Черное.

Владыка бани

Еще одна весьма распространенная нечисть в столице — это банник. — Прежде чем идти мыться, надо испросить у банника разрешения, — рассказывает Шлионская. — Кстати, и мыться в бане можно только в определенные дни. В воскресенье — нельзя! Заходить в баню после третьего пара нельзя — третий пар принадлежит баннику. А если нарушить правила, можно получить ожог. Кстати, в старину, рассказывали, банник мог и в печь затащить.
Места обитания: столичные бани и банные комплексы, бани на дачах горожан.

Одно из главных правил общения с нечистью: лишь тот человек, который верит в потусторонние силы, может так или иначе контактировать с ними

Водяной, хозяин реки

Водяной чаще всего появляется там, где есть омуты, тенистые места и довольно много ряски. — Этот вид нечисти может утащить купальщика на дно, — рассказывает Ирина Шлионская. — Хотя тут действует одно из главных правил общения с нечистью: лишь человек,

верящий в потусторонние силы, может так или иначе контактировать с ними. Если не верит, вряд ли они смогут причинить ему вред напрямую, разве что морок навести...

Места обитания: подземная река Неглинка, Москва-река, Яуза и другие.

Ночной гость

Вампиры, вопреки поверьям, не обязательно пьют кровь. Чаще всего этой нечисти интересна энергия человека. — Издавна ходили легенды, что к некоторым женщинам прилетает змей и соблазняет их, — говорит Ирина Александровна. — Это происходит со вдовами. Например, умирает супруг, а потом после смерти приходит домой, к жене. Чаще всего женщина считает, что это — дух покойного супруга, однако вполне может оказаться, что это — бес. И его первейшая задача — оттянуть у несчастной жиз-

Четвероногая чупакабра

Ходят легенды, что чупакабра — помесь волка и крысы с красными глазами — пьет кровь у домашних животных. Традиционно обитает в Мексике, но некоторые горожане видели эту четвероногую сущность в лесах Новой Москвы. — Если видите какое-то животное и не можете его идентифицировать, а потом оно и вовсе пропадает, то, скорее всего, это и была чупакабра. Для человека, чаще всего, не опасна, — поясняет Ирина Александровна.
Места обитания: леса Новой Москвы, Битцевский лес.

Как избежать контакта

Столкнувшись с нечистью, главное, считает автор «Энциклопедии», — не паниковать.

— Такие сущности намного менее опасны, чем грабители, — уверена Ирина Шлионская. — Часто приходят, чтобы что-нибудь сообщить. У сущ-

ности нужно спросить, чего она хочет, или сказать: «Сгинь!» Впрочем, некоторые правила соблюдать стоит. Так, если ребенок видит «подкроватного» монстра, играет с какими-то несуществующими друзьями или видит в темном углу старичка, лучше окропить это место святой водой или зажечь церковную свечу.

Агриппина Елистратова
nedelya@vm.ru

Частности

НА ПРАВАХ РЕКЛАМЫ

Кредиты, ссуды

Компания "Акцепт"
КРЕДИТ
под залог
недвижимости
помощь в получении

БЕЗ ПОДТВЕРЖДЕНИЯ ДОХОДА
БЕЗ УЧЕТА КРЕДИТНОЙ ИСТОРИИ

(495) 665-21-71
www.accept-fc.ru

● Быстрая помощь в получении кредита под залог недвижимости в Москве и МО. Мы решим ваши финансовые трудности. Быстро, конфиденциально, с любой кредитной историей. Посредник ООО «Алькор» www.alkor-city.ru. Т. 8 (495) 973-69-48, 8 (915) 079-34-95, 8 (985) 209-99-33

ПРИНЦИПЫ
до 16%

✓ Особо выгодные условия для ПЕНСИОНЕРОВ
✓ Наши клиенты оплачивают все виды коммунальных услуг БЕЗ КОМИССИИ

Мы действуем на основании Федерального закона № 190. Надзорным органом является Центральный Банк Российской Федерации

ИМАЕМ РЕЖЕНИЯ
Годовых

г. Москва Симферопольский бульвар, 4
м. Нахимовский проспект
Борисовский проезд, 40а
м. Домодедовская
Улица Образцова, 4
м. Менделеевская/Достоевская
8 (800) 2000-164 (звонок по РФ бесплатный)
8 (499) 343-3000,
www.citysber.ru

КПК «СИТИСЬ» ИНН 7728326674 КПП 772701001 ОГРН 5157746209825 СРО № 576 от 21.01.2016 г.

ДЕНЬГИ
помощь в получении в день обращения всем гражданам РФ
Спецпредложение пенсионерам
Без предоплат и поручителей
8 (915) 381-74-02

Быстрые деньги. За 20 минут! Суммы от 60 тыс. руб. до 1 млн руб. Кредит нетоварный, без предоплат, залога и поручителей. Помощь. В т. ч. лицам с невысоким доходом, плохой кредитной историей. Помощь в получении ипотеки и автокредита. У нас реально получают! Посредник Журавлева Л. К. Т. 8 (909) 643-30-63

● Деньги всем! Посредник Морхова О.Д. Т. 8 (909) 654-28-21

Товары и услуги

«Рем.быт.техника»
РЕМОНТ
СТИРАЛЬНЫХ
МАШИН, ПЛИТ
Гарантия. Скидки
Без выходных
8(499) 146-21-19

● Ремонт стир. маш. Т. 8 (916) 039-99-87
● Радиодетали б/у. Т. 8 (903) 125-40-10

Работа и образование

● Курьер-регистратор. 3/п от 4000 р./выезд. Частичная занятость, свободный график. Поездки к нотариусу и в банки. Т. 8 (965) 435-02-96

Туризм и отдых

Тверькурорт
УВАЖАЕМЫЕ ПЕНСИОНЕРЫ!
ТОЛЬКО ДЛЯ ВАС!!!
Льготные ПУТЁВКИ
со скидкой от 20% в санатории Тверской обл. «Кашин» и «Карачарово»
8-495-784-06-84
8-800-200-48-45

Знакомства

● Ищу даму. Т. 8 (906) 745-16-32

К НАМ ПРИЕХАЛ



КОЛОНКА ГУРМАНА

Анатолий Гендин
гастрономический журналист и писатель
nedelya@vm.ru

Подобно многим другим творческим людям, ресторанные повара тоже иногда устраивают гастроли. По понятным причинам громче всех звучат визиты в нашу столицу знаменитых иностранных шефов, многократно увенчанных мишленовскими звездами и многократно обласканных ресторанными критиками. Еда у них выходит красивая, хотя и маленькими порциями, и дает представление о современной кулинарной моде. Как и всякая высокая мода, высокая мировая кухня тоже не на каждый день, но такой обмен профессиональным опытом с доставкой на дом удобен и полезен отечественным поварам: далеко не у всех желающих есть время и деньги, чтобы ездить за знаниями в заграничные заведения, где повседневно готовят признанные мэтры. Плодотворная в целом гастрономическая идея овладела умами и столичных рестораторов с поварами. Правда, за границу с мастер-классами приглашают пока немногих, но трафик в ближние и дальние российские регионы нарастает. Что объяснимо и опять-таки полезно: у тамошних заведений появляется реальный шанс быстрее и грамотнее поставить дело, избегая банальных ошибок и просчетов. Отчего выигрывают и потребители на местах, которых все чаще кормят и обслуживают действительно по современным стандартам.



Я так думаю

Но для нас с вами, если вдуматься, самыми ценными могут оказаться нечастые и негромкие визиты молодых поваров из российской глубинки. Опыта и славы на персональные гастроли в престижных московских ресторанах они еще не заработали, хотя таланта и здоровых амбиций хватает. Таким самородкам проще пробиться на разнообразные гастрономические фестивали и отраслевые курсы. При малейшей возможности идите, смотрите и пробуйте. И записывайте имена тех, чья стряпня вам понравилась. Сегодня они известны только узкому кругу специалистов. Кто знает, возможно, это и есть завтрашнее лицо нашей гастрономии.

приглашают пока немногих, но трафик в ближние и дальние российские регионы нарастает. Что объяснимо и опять-таки полезно: у тамошних заведений появляется реальный шанс быстрее и грамотнее поставить дело, избегая банальных ошибок и просчетов. Отчего выигрывают и потребители на местах, которых все чаще кормят и обслуживают действительно по современным стандартам.

Но для нас с вами, если вдуматься, самыми ценными могут оказаться нечастые и негромкие визиты молодых поваров из российской глубинки. Опыта и славы на персональные гастроли в престижных московских ресторанах они еще не заработали, хотя таланта и здоровых амбиций хватает.

Таким самородкам проще пробиться на разнообразные гастрономические фестивали и отраслевые курсы. При малейшей возможности идите, смотрите и пробуйте. И записывайте имена тех, чья стряпня вам понравилась. Сегодня они известны только узкому кругу специалистов. Кто знает, возможно, это и есть завтрашнее лицо нашей гастрономии.

УВЕСИСТЫЕ ПЛОДЫ С КРУПНЫМИ СОЧНЫМИ ЗЕРНАМИ ОБЕЩАЮТ НОВЫЙ КУЛИНАРНЫЙ ОПЫТ. УБЕДИТЕСЬ В ЭТОМ САМИ



ГОТОВЬТЕ ГРАНАТЫ

Начинайте с самых простых вещей. Крупные зерна спелого граната необыкновенно сочны, а косточки внутри них не просто съедобны, но и, по уверениям знающих людей, еще и полезны для нашего организма. Такие зерна украсят практически любой салат, придавая ему заодно тонкую восточную пикантность своим насыщенным терпким вкусом. Если в вашем салате есть какие-то копчености вроде утиной грудки, это плюс, гостям такое сочетание наверняка понравится. А ведь гранатовыми зернышками можно оживить и утреннюю кашу, ту же овсянку на завтрак. Если есть время и желание, можно выложить ими какой-нибудь несложный рисунок вроде солнышка — дети обрадуются, да и взрослые улыбнутся. Собственно говоря, почти любое готовое мясное блюдо тоже можно украсить

горсткой этих зерен, отчего оно только выиграет. Кстати, о мясе. Свежий гранатовый сок отлично подойдет как маринад для него, особенно для дикого. А вот для фермерской птицы он будет, пожалуй, слишком агрессивным, в этом случае его лучше смешать с нежирным йогуртом. Оптимальная пропорция определяется опытным путем, дело вкуса, знаете ли. Соберитесь запекать воскресную курицу с любимым набором пряных трав, бросьте на противень еще и горстку гранатовых зерен; результат вам обязательно понравится, будете потом всегда так поступать. Этот же прием отлично работает и с мясистой, но пресноватой рыбой вроде щуки или сома. С гранатами едва ли не любой фарш становится пышнее и вкуснее. Крупные помидоры или сладкие

перцы идеальны для такой начинки. Как и отечественные кабачки или их иностранные побратимы-цукини,

Такие удачи бывают в гастрономическом мире: симпатичные и вкусные, эти плоды (1) буквально напичканы всякими витаминами и полезными минеральными веществами. И на кухне их можно употребить самыми разными способами (2), попробуйте!

которые можно нарезать вдоль и фаршировать в виде лодочек или нарубить поперек кольцами толщиной в два-три пальца для той же цели. При тушении гранатовые косточки становятся совсем мягкими, но не дают фаршу превратиться в бесформенную кашу. Как выступить с этими замечательными плодами в десертном жанре, вы и сами сообразите. Только не забывайте, что фруктовые салаты в любом случае должны быть безупречно свежими, гранатовые зерна и немного сока лишь добавляют им красоты и оригинального вкуса. А уж фруктово-ягодные коктейли вашу творческую фантазию ничем не ограничивают. Их консистенцию легко регулировать бананами, а цвет и вкус — как вы уже догадались, гранатами.



СЕЗОННЫЙ ПРОДУКТ

УЗНАЙ, СКОЛЬКО СТОИТ ТВОЯ КВАРТИРА?

Бесплатно! Быстро! По телефону!

Сейчас на рынке жилья спросом пользуются не все квартиры, разброс цен большой. Чтобы продать или обменять жилье удачно, и купить ПЕРСПЕКТИВНУЮ квартиру (вторичную или новостройку), важно изначально грамотно определить рыночную стоимость квартир.

Звоните 8(495)374-64-64 в АН «ТВОЯ Квартира» узнать рейтинг и стоимость жилья по Москве и области, что влияет на продажу, есть ли спрос на вашу квартиру.

Бронируйте Новостройки из нашего каталога по цене застройщика **БЕСПЛАТНО!**

С 9 до 21 без выходных.

Реклама

8 (495) 374-64-64 ankvartira.ru

СКОЛКОВСКИЙ

UP КВАРТАЛ

БОЛЬШИМ КВАРТИРАМ БОЛЬШИЕ СКИДКИ!

ЗАСТРОЙЩИК: ООО «ФСК «ЛИДЕР». ПРЕДЛОЖЕНИЕ ОГРАНИЧЕНО И РАСПРОСТРАНЯЕТСЯ НА ОПРЕДЕЛЕННЫЙ ПУЛ КВАРТИР В ПЕРИОД С 01.11.2017 ПО 30.11.2017. ПОДРОБНОСТИ АКЦИИ И ПРОЕКТНАЯ ДЕКЛАРАЦИЯ НА: SKOLKOVSKY.RU

495 162 56 05

15 минут от метро «Славянский б-р»

ЛИДЕР

- ОГОРОЖЕННАЯ ТЕРРИТОРИЯ ДВОРОВ
- ВЕЛОДОРОЖКИ И СПОРТПЛОЩАДКИ
- ДЕТСКИЙ САД И ШКОЛА

-17,5%

Размещение рекламы
(499) 557-04-04
доб. 132, 135

■ «Багратионовская»
☎ (495) 789-35-75
■ «Бауманская»
☎ (495) 647-00-15

■ «Домодедовская»
☎ (495) 391-99-13
■ «Красносельская»
☎ (495) 660-07-57 доб. 130

Недвижимость

Поколение
ЖИЛОЙ КВАРТАЛ

**НОВЫЙ ОБЪЕМ
В ПРОДАЖЕ**

**КВАРТИРЫ
У МЕТРО И МЦК**
ОТ **135 000 Р/М²**
М. ВЛАДЫКИНО

ЛИДЕР 495 995 888 0

РЕКЛАМА. ЗАСТРОЙЩИК ООО «СИГНАЛСТРОЙГРУПП». ПРОЕКТНАЯ ДЕКЛАРАЦИЯ НА СИГНАЛСТРОЙГРУПП.РФ

СЛАДКОЕ ПРЕДЛОЖЕНИЕ
ул. ЯГОДНАЯ, д. 8, корп. 1

ЖК «ЗАГОРЬЕ»
г. Москва
+7(499) 116-51-12
• ОТ ЗАСТРОЙЩИКА
• СОБСТВЕННОСТЬ • ЗАСЕЛЕНИЕ

от 107 т.р./м²
www.zag.dokon.biz
подземный паркинг

ДОКОН ПРОДАЖА НЕДВИЖИМОСТИ
80 ЛЕТ НА РЫНКЕ НЕДВИЖИМОСТИ
МФС-6

РЕКЛАМА

**Как оценить квартиру
и не продешевить?**

Сегодня можно обменять квартиру, подобрать взамен варианты, недоступные ранее. Начните с правильного определения стоимости Вашего жилья.

Звоните в АН «Кутузовский проспект» и узнайте, как быстро продать Вашу квартиру по оптимальной цене.

**Бесплатный выезд риелтора для оценки
Вашей квартиры!**

27 лет на рынке! КУТУЗОВСКИЙ ПРОСПЕКТ

+7 (499) 322-86-94 www.kutuzov.ru

РЕКЛАМА АН «Кутузовский проспект» ОГРН 1047796209636

**СКИДКА ДО
517 000 РУБ.**
2-КОМНАТНЫЕ
КВАРТИРЫ*

7 минут пешком ст. м. Черкизовская
Цены от 2,6 млн руб.

Level
АМУРСКАЯ

levelgroup.ru
495 **150 56 48**

*Подробности, условия акции и проектная декларация размещены на сайте levelgroup.ru. Застройщик АО «МСМ №4». Level – уровень. Реклама

СКАНДИНАВСКИЙ
УР КВАРТАЛ

**КВАРТИРЫ
ОТ 2,2 МЛН Р.**

**Старт продаж
нового корпуса**

Школа и детский сад

ЗАСТРОЙЩИК ООО «АККОЛАДА ЛЭНД». ПРОЕКТНАЯ ДЕКЛАРАЦИЯ НА: АККОЛАДАЛЭНД.РФ

320 32 93 м. «Медведково» **ЛИДЕР**

РЕКЛАМА

НОВОЕ ТУШИНО
УР КВАРТАЛ

**СЕМЕЙНЫЕ
КВАРТИРЫ!**

ОТ 80 000 Р/М²

ЗАСТРОЙЩИК ООО «СОЮЗАГРО»
ПРОЕКТНАЯ ДЕКЛАРАЦИЯ НА WWW.OOOSOYAZGRO.RF

**ГОТОВЫ
2 ДЕТСАДА
и ШКОЛА**

104 28 22 **ЛИДЕР**

РЕКЛАМА

**Живые
районы**
с лесом и парком

КВАРТИРЫ В МОСКВЕ
ОТ 2.7 МЛН РУБ.

15 минут до трёх веток метро

241 92 81

Реклама. Проектные декларации на сайте www.a101.ru. Застройщик ООО «А101». Предложение ограничено.

A101

РИМСКИЙ
УР КВАРТАЛ

**КВАРТАЛ
В ИТАЛЬЯНСКОМ СТИЛЕ**
ВЫГОДА ДО 15%

ОТ 86 900 Р/М² 15 МИНУТ ОТ МЕТРО
«ДОМОДЕДОВСКАЯ»

162 98 89 **ЛИДЕР**

ПРЕДЛОЖЕНИЕ ОГРАНИЧЕНО И РАСПРОСТРАНЯЕТСЯ НА ОПРЕДЕЛЕННЫЙ ПУЛ КВАРТИР В ПЕРИОД С 01.11.2017 ПО 30.11.2017. ПОДРОБНОСТИ АКЦИИ И ПРОЕКТНАЯ ДЕКЛАРАЦИЯ НА RIMSKIY2016.RU. ЗАСТРОЙЩИК ООО «РАЗВИЛКА»

РЕКЛАМА



мы расскажем вам о том, как можно применить старые канцелярские принадлежности: ручки и карандаши.



УСТАМИ ГЛАВНОГО ГЕРОЯ

Любимый внук Бабы-яги

ЧТО РАССКАЗАЛИ БЫ ВЫМЫШЛЕННЫЕ ПЕРСОНАЖИ, ЕСЛИ БЫ ТЫ ВСТРЕТИЛСЯ С НИМИ В РЕАЛЬНОЙ ЖИЗНИ? СЕГОДНЯ ПОСЛУШАЕМ ДОМОВЕНКА КУЗЮ

- Я — Кузя. Кузька. Можно Кузенькой звать. Я потомственный домовый. Маленький еще. Семь веков — всего восьмой пошел.
- Домовые мы. Счастье в дом приносим.
- Пожалейте сироту бесприютную, с малых лет жил в людях, ел не досыта. Спал без прос... недосыпал, в общем, я.
- Не бойся сказки. Бойся лжи. А сказка не обманет.
- Я не жадный, я домовитый!
- У меня своя сказка, у вас — своя.
- У Леших клыки до самого носа и пузо набекрень.
- Эх, не по-нашему люди жить стали. Где же в городской

В мультфильме Кузька был хоть и неопрятным, зато милым



СПРАВОЧКА

Кузя — забавный домовенок, который ищет свой дом. Цикл мультфильмов «Домовенок Кузя» создан режиссером Аидой Зябликовой по сценарию Марины Вишневецкой и Валентина Берестова. Сценарий написан по сказкам Татьяны Александровой.

квартире спрячешься? Подпола нет, чуланчика нет, щелки нет, норки нет...

- Я весь в бабушку пошел. Она у меня — Баба-яга.
- Нельзя от бабушек убегать, нельзя стареньких забывать!
- Если все в город подадутся, кто ж в сказке-то жить будет?
- Кто не работает, тот — понарошку! А кто понарошку работает, тот все равно понарошку.
- Ой, тошно мне. Хочется чегой-то, сам не знаю, чего...
- Если где-то нет кого-то, значит, кто-то где-то есть.
- Сперва молодца в баньке попарь, потом напои, накорми, а потом и люби.
- Если внутрь кладут творог, получается — пирог.
- Где друзья, там и я! А где я, там друзья.
- Какой бы я был домовый, если б у меня не было сказок?
- Счастье — это когда у тебя все дома!

А ТЫ И НЕ ЗНАЛ

Улочки-шкатулочки

КОГДА ВЫ В ПОСЛЕДНИЙ РАЗ БЫЛИ НА САДОВОЙ УЛИЦЕ? УСЛЫШАВ ТАКОЙ ВОПРОС, ПРАВИЛЬНО БУДЕТ ДАТЬ СЛЕДУЮЩИЙ ОТВЕТ: «А В КАКОМ ГОРОДЕ?»

В России 12 тысяч улиц под названием Садовая. Это логично: в каждом городе и поселке есть нечто, хоть отдаленно похожее на сад. Видимо, дабы не придумать витиеватое название, такие улицы и нарекают незамысловато — Садовыми. Что еще точно есть в каждом городе?

Конечно же, школа! И не удивительно, что в России насчитали 15 тысяч улиц, на табличках которых выведено: Школьная. А еще в нашей стране много улиц под названием Молодежная — целых 16 тысяч. Но абсолютный чемпион — улица Центральная. Таких в России аж 23 тысячи!



ИГРОТЕКА



Найди на рисунке все четверки и посчитай их сумму.

ПОЛЕЗНО УМЕТЬ

Скрепка превращается

У ВСЕХ ДОМА ЕСТЬ СКРЕПКИ, НО В ШКОЛУ С СОБОЙ ВЫ ИХ ВРЯД ЛИ НОСИТЕ: РЕДКО ПРИГОЖДАЮТСЯ, ДА И В РАНЦЕ ПОСТОЯННО РАССЫПАЮТСЯ. НО ЕСЛИ ПРИМЕНИТЬ НЕМНОГО ФАНТАЗИИ — СКРЕПКой МОЖНО НЕ ТОЛЬКО СКРЕПЛЯТЬ БУМАГУ, НО И ИСПОЛЬЗОВАТЬ КАК ПОДСТАВКУ ДЛЯ ТЕЛЕФОНА И ДАЖЕ ВМЕСТО... ЦИРКУЛЯ

Согните скрепку: внутренняя ее часть будет подпирать телефон. Чтобы он не падал, внешнюю часть скрепки тоже надо слегка подогнуть

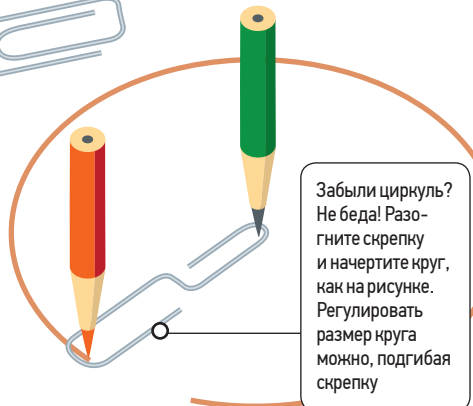

Забыли циркуль? Не беда! Разогните скрепку и начертите круг, как на рисунке. Регулировать размер круга можно, подгибая скрепку

ЗАГАДКИ

1. В коробке 23 кокосовых ореха и 2 грецких. Обезьяна подкралась и стащила все орехи, кроме 17. Сколько орехов осталось в коробке?
2. Если в 12 часов ночи идет сильный дождь, то можно ли ожидать, что через 72 часа будет солнечная погода?

Подготовили **Алексей Зиновьев** (текст) **Илья Юдин**, **Андрей Артюх** (рисунки)

Ответы на загадки смотрите в ТВ-программе (вторник)

Зима по расписанию

Я, в отличие от многих своих коллег, зиму не люблю. И когда в середине ноября раскрываю зонт и, чертыхаясь, перепрыгиваю лужи, сам себе говорю: ну ты ведь этого хотел? Сколько ты мечтал, чтобы осенью была осень — «в багрец и в золото одетые леса»,

дождь и немного грустно. А зима чтобы начиналась пушистым таким снежком — по расписанию, как в календаре написано, а не как зачастую у нас случается — в середине октября. И заканчивалась чтобы тоже по графику: 1 марта, будьте любезны, давайте нам весеннее настроение и ручейки. А между, в эти три страшных месяца, завывайте метелями и морозьте морозами...

СЛОВО РЕДАКТОРА

Сергей Серков
шеф-редактор
еженедельника
«Вечерки»

И вот, кажется, меня услышали: зима в этом году перенесена на конец ноября. Правильно, во всем нужен порядок. Весной проверим.



СМЕЛЫЕ ПРОГНОЗЫ ЭКОНОМИСТОВ ГЛАСЯТ: ЧЕРЕЗ 10 ЛЕТ ТРЕТЬ ПРОФЕССИЙ ОТОМРЕТ ЗА НЕНАДОБНОСТЬЮ. НАШ ПОЭТИЧЕСКИЙ ОБОЗРЕВАТЕЛЬ СЕРГЕЙ ПОНОМАРЕВ ПРЕДСТАВИЛ БУДУЩЕЕ РЫНКА ТРУДА

ОСТАНЕТСЯ ЗАТО САНТЕХНИК ВАСЯ

*Прогноз услышал и давай метаться:
Хотя свое я отработал пусть,
По части проф- чужих ориентаций
Должны мы выбрать перспективный путь.*

*Таксист исчезнет, обойдется транспорт
Шофера без и машиниста без,
Поскольку в нашем будущем прекрасном
Людей заменит автоджипиз.*

*Нет менеджеров, там же — мерчендайзер,
Упомянуть их будет моветон.
Не верите? Совсем исчезнет даже
Весь современный офисный планктон.*

*Пока неясно, нужен ли бариста,
Раз кофеварка прямо у стены,
Экономисты сгинут и юристы —
Они и нынче в жизни не нужны.*

*Не станет банков! Получать бабосы
Нет смысла — всюду мир криптовалют,
Никто в лицо не будет видеть босса,
Забыв, что шеф к концу недели лют.*

*Профессий странных
много в общей массе,
Спецам в них вилы
и облом в судьбе,
Останутся зато
сантехник Вася
И Бахтиер с метлой
из Душанбе.*

*Пока я строчки закруглял
здесь гладко,
Считая, незавидна чья судьба,
На кухне в кране лопнула
прокладка,
А в доме засорилась фан-труба.*

ОБ АВТОРЕ

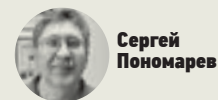

Сергей Пономарев

Работал в газетах в Магадане, на Сахалине, в Хабаровске, в московских — «Гудке», «Российской газете», «Комсомольской правде».

ДРУГИЕ ВИРШИ
ЧИТАЙТЕ
НА САЙТЕ
VM.RU

**ВИРШИ
ПОНОМАРЕВА**



**ФОНД
ФИНАНСОВОГО
УПРАВЛЕНИЯ**

БЛАГОДЕТЕЛЬ

**Стратегия
Инвестиций**
УПРАВЛЯЮЩАЯ
КОМПАНИЯ

**КРЕДИТНЫЙ
ПОТРЕБИТЕЛЬСКИЙ
КООПЕРАТИВ
«ИНВЕСТ-ПРОЕКТ»**

10 ЛЕТ НА РЫНКЕ
ФИНАНСОВОГО
КОНСАЛТИНГА

ЦЕНТР ФИНАНСОВЫХ КОНСУЛЬТАЦИЙ +7(495) 133-94-00

«Серпуховская» 115093, г. Москва, 1-й Щипковский пер., д. 1, этаж 2, офис 207
«Савеловская» 127015, г. Москва, улица Нижняя Масловка, д. 5

РЕВОЛЮЦИЯ ДОХОДА

Что делать, как получить гарантированный результат, достигнуть поставленной цели, находиться на истинном пути? Какую пользу приносит любимое дело и чем оно привлекательно для нас? Постоянный гость нашей газеты, эксперт-аналитик финансового рынка Дмитрий Владимирович Николаев и наш спикер, президент Фонда финансового управления Алексей Вячеславович Колесников скажут своё мнение.

— Алексей Вячеславович, я уже много лет наблюдаю за деятельностью холдинга, которым управляет ваш фонд. «Благодетель» — это заметные успехи, особенно в последние годы. Расскажите, пожалуйста, подробнее о ваших новостях.
— Спасибо за положительную оценку, Дмитрий. Действительно, мы растём. Только в этом году мы запустили два масштабных проекта в области здравоохранения. На данную методику нами получены высшие награды в области разработки технологии, и мы призваны внести свой вклад в национальное оздоровление нашей страны.

— Что это за проекты?
— Один из проектов — три грязеводолечебницы, в основе которых лежит применение песочных и ионообменных ванн из уникального месторождения минералов, прошедших обогащение по технологии, отмеченной премией РосГео и РосНедра «Золотой Геолог как абсолютная мировая инновация». (Смеётся.) Можно сказать, лечим природой-матушкой. Уникальные месторождения находятся в собственности Управляющей компании «Стратегия инвестиций». Второй проект «ПИФ ЗДОРОВЬЕ НАЦИИ» также под

управлением УК «Стратегия инвестиций» уже сформирован и проходит регистрацию в ЦБ. Этот проект требует привлечения более крупных инвесторов — от 5 млн и выше. Но на сегодняшний момент условия сотрудничества с нашим фондом прежние, размещение сбережений от 50 000 рублей сроком от 3 месяцев до 3 лет. Подробнее информация для заинтересованных в доходе от своих сбережений по телефону нашей приёмной +7 (495) 133-94-00 или по общему каналу для инвесторов 8 (800) 350-14-69. Так как мы выходим на уровень франшизы и

все испытания по грязелечебницам в течение 5 лет зарекомендовали себя положительно, есть ряд инвесторов, которые наблюдали за нами и уже вложили свои сбережения к нам в управление, так как доход по этому проекту стабильно даёт высокий процент и возможность получать ежемесячные выплаты на карту.
И ещё один наш серьёзный шаг в развитии — открытие нового флагманского клиентского офиса по адресу: ул. Нижняя Масловка, дом 5, ст. м. «Савеловская» (офис в пешей доступности от станции метро).

ВСЁ ЗАСТРАХОВАНО! ПЕНСИОНЕРАМ +1%. ЕЖЕМЕСЯЧНЫЕ ВЫПЛАТЫ! ВСЕМ НОВЫМ КЛИЕНТАМ - ПОДАРКИ!

**КРЕДИТНЫЙ ПОТРЕБИТЕЛЬСКИЙ
КООПЕРАТИВ «ИНВЕСТ-ПРОЕКТ»**
+7 499 322 94 24

**м. Тульская
Гамсоновский пер., д. 2, офис 205
м. Серпуховская
1-ый Щипковский пер., д. 1, офис 308**

✓ Состоит в Государственном реестре ЦБ РФ
✓ Свидетельство СРО «Союзмикрофинанс» № 657
ИНН: 9705065973, ОГРН: 1167746426803 Сумма взносов за членство в КПК — 500 рублей. Подробности программ и акций уточняйте в офисах продаж и по телефону +7(499) 322-94-24. Реклама

ВЫСОКИЙ ДОХОД

от **50 000** рублей до **28%**

СУММА	СРОК РАЗМЕЩЕНИЯ	ДОХОД В МЕСЯЦ	ГОДОВОЙ ДОХОД*
100 000	от 3 мес.	1 500	18 000
300 000	от 6 мес.	5 250	63 000
500 000	от 9 мес.	9 583	115 000
1 млн	от 1 года	20 833	250 000
1,5 млн	от 1 года	40 000	480 000

*Сводная таблица приблизительных доходов по проекту
Ежемесячные выплаты!
АКЦИЯ БЕССРОЧНА!

СПРАВКА О КОМПАНИИ

В структуру холдинга входит Фонд финансового управления «Благодетель», ОГРН 1157700017584, контролируется Министерством юстиции, www.fond-msk.ru, Управляющая компания «Стратегия инвестиций», ОГРН 1067758541135, представленная на рынке с 26.01.2012, лицензия Федеральной службы по финансовым рынкам № 21-000-1-00862, www.investateg.ru. Интересы компаний Холдинга представляет Центр финансовых консультаций «Стратегия инвестиций», ОГРН 1067746480383, с 10-летним опытом работы на рынке финансового консалтинга. ООО СК «Орбита» страховой сертификат ПР-17/0035-141 от 23 октября 2017 г.

Москва и Московская область: **+7(495) 133-94-00**
По России: **8 (800) 350-14-69**

На правах рекламы

СКАНВОРД

Задания подготовил **Олег Васильев**

СМОТРИТЕ ФОТО	ЗАПРЕТНЫЙ ...	КАРНАВАЛЬНЫЙ ТАНЕЦ ИЗ БРАЗИЛИИ								«СЯДЕМ РЯДОМ ДА ПОВОРОМ ЛАДКОМ»		ОПАЛА С ПОЕЗДКОЙ В ТМУТАРАКАНЬ		РЕЗИНКА В ПЕНАЛЕ		БОЖЕСТВЕННАЯ ОХОТНИЦА	
				ЕДКАЯ ИРОНИЯ		ХОТЬ И «НЕ ТОЖЕ», НО ПОХОЖЕ								НЕУЕМОЕ МОРГАНИЕ		СИМПТОМ ПРОСТУДЫ	
ПЛЯС ЗАПОРОЖЦЕВ		КНЯЗЬ ИНДИЙСКОЙ НАЦИОНАЛЬНОСТИ								БРИТВА ВЕЛИКОЙ ФРАНЦУЗСКОЙ РЕВОЛЮЦИИ		«ПРОФЕССИОНАЛЬНЫЙ ВОЗРАСТ»					
				АРОМАТ, ЗАКЛЮЧЕННЫЙ ВО ФЛАКОН		ШВЕДСКИЙ ФУТБОЛИСТ ... ИБРАГИМОВИЧ											
ОСНОВА НАШАТЫРЯ		ГДЕ НАРОД ДЛЯ РАЗВРАТА СОБИРАЕТСЯ?								СТРАНА, РАСПОЛОЖЕННАЯ В ДВУХ ЧАСТЯХ СВЕТА		НЕУДАЧНО ПРИЗЕМЛИВШИЙСЯ СЫН ДЕДАЛА					
	«ВРАТА ИНТЕРНЕТА»	ИСПУГАННЫЙ КРИК													ЧТО РОЖДАЕТ УГРЫЗЕНИЯ СОВЕСТИ?	РАСЧЛЕНИТЕЛЬ БРЕВЕН	«ПИКОВАЯ ... КОВАРНА И УПРЯМА»
				О КАКОЙ ПСИНЕ ПОВЕДАЛ ИВАН ТУРГЕНЕВ?		МНОГО ПУЗЫРЕЙ, СОБРАННЫХ ВМЕСТЕ				ГЕНИЙ ИЗ «ВИЗИТА К МИНОТАВРУ»	КОНЕЦ НАОБОРОТ	НА КАКОЕ МЕСТО КАРДИНАЛ НАЦЕЛЕН?	КАКОГО МЕНТА ТРУДНО ЗАСТАТЬ В КАБИНЕТЕ?				
	«МИРНАЯ АЛЬТЕРНАТИВА» СЛУЖБЕ В АРМИИ		«ПЛОД РАЙСКОГО ИСКУШЕНИЯ» У ИНДИЙЦЕВ					СИНОНИМ СТЫДА	ОДНА УРНА НА ВСЬ ДОМ								
						ЧТО ВЫДАЕТ «ВЕРНУВШЕГОСЯ С ЮГОВ»?				ГЛАВНЫЙ ЭЛЕМЕНТ В АТОМНОЙ ЭНЕРГЕТИКЕ		ЗАСЕДАНИЕ ПАРТИЙНОЙ ЭЛИТЫ		НОЖ С ЗУБЦАМИ			
	«ЗАКОНОДАТЕЛЬНАЯ СТОЛИЦА» ЮАР		ДОПИНГ ДЛЯ ОГНЯ В КОНФЛИКТНОЙ СИТУАЦИИ					«ВСЕ ... РАСТВОРЯЮТСЯ ПОД ДОЖДЕМ»									
						ТУРГЕНЕВСКИЙ ГЕРОЙ, ПОГИБШИЙ НА БАРРИКАДАХ				СКАЗОЧНАЯ БАБА С ЛИЦОМ ГЕОРГИЯ МИЛЛЯРА				НЕЗАЖИВАЮЩАЯ			



АНЕКДОТЫ

А помните, как вы бабушке про компьютеры пытались объяснить? Вот теперь на примере биткоинов вы можете понять ее ощущения.

Сезон телефонных разговоров из серии: «Ну все, давай, а то рука замерзла», — открыт.

Селфи женщины: я в лесу, я симпатичная, и у меня браслетик, и новое платье, и все классное: выкусите, стервы! Селфи мужчины: я был в лесу, поэтому на фото я в лесу.

Василий так удачно припарковался во дворе, что теперь вторую неделю никуда не ездит: жалко место потерять.

Стоматологи — люди, которых практически невозможно переспорить: трудно возражать человеку, когда у тебя во рту дрель.

— Чем это ты так расстроен сегодня?
— Позвонил муж моей бывшей жены и отругал меня за то, что она совсем не умеет готовить...

Знаешь, почему у Гарри Поттера шрам в виде молнии? Его в детстве «Опель» сбил.

КРОССВОРД

ПО ГОРИЗОНТАЛИ: 4. «Этим летом я вспотел только однажды; когда искал на антресолях теплый ...!» 8. Какой компьютер берут с собой в самолет? 9. Кто заведовал штормами у древних римлян? 10. Знатоки «спроса и предложения». 15. Где снимали фильм «Моя морячка»? 16. Где Робинзон с Пятницей познакомились? 17. Стадион с жидкими дорожками. 18. Где большинство из нас на свет появились? 20. Какой стране принадлежит древнейшая столица в мире? 23. Плод под пармскую ветчину. 24. «Горбун из Беловежской пуши». 25. Кто поведал миру о похождениях «официального идиота»? 29. «Настоящий ... никогда не удовлетворится достигнутым». 30. Овощная трава, чьи семена идут для приготовления настоя, спасающего от бессонницы. 32. «Покладистый ...». 33. Лексика для посвященных. 35. Аргентинский пастух. 40. Какая стихия наполняет силой парус? 41. В чем дурень воду носит? 43. Проигрышный максимум. 44. Самый оптимистичный из героев Вольтера. 46. Домовой XX века. 47. Всезнайка своего дела. 48. «Непозволительная ...» в обращении. 49. Цитрус для здоровья костей.

ПО ВЕРТИКАЛИ: 1. Где, кроме Лота, не оказалось праведников? 2. Без чего, как полагал Конфуций, нельзя достигнуть храбрости? 3. В честь какого полководца открыли первый в России мемориальный музей? 5. «Мечта, которая причиняет ... другим, никогда не принесет вам счастья» 6. Майор Йованка Будисавлевич сочеталась законным браком с маршалом в 1952 году. Жениху было без малого 60 лет! Кто он? 7. Какой киноактер пригласил Николая Саркози шафером на свою свадьбу? 9. Что избавляет от участия в международных конфликтах? 11. Что помогает найти улики в доме подозреваемого? 12. Хвост у дамского платья. 13. Какому зрелищу посвящен музей в Мадриде? 14. Кто балансирует между армией и высшим образованием? 15. Орех, чье масло добавляют в шампуни против перхоти. 19. В какой город приезжают ради осмотра фрески «Тайная вечеря»? 21. Самые большие часы с боем. 22. «Великолепная пятерка и ...» 26. Котел, чтобы плов варить. 27. Какой хищнице Лев Толстой посвятил морской рассказ в своей «Новой азбуке»? 28. Какой марки личный самолет голливудской звезды Джона Траволты? 31. Какой кавказский суп классически нужно делать только из говядины? 34. Чей путь к желудку лежит через плохое питание? 36. Кто подтягивает за деньги отстающего ученика? 37. Первая русская печатная газета. 38. Единственная рептилия, у которой есть уши. 39. Кто из русских педагогов подсказал своей книгой название для магазина «Детский мир»? 42. Что способно разогнать печаль? 45. «Ален ... не пьет одеколон».

Ответы и решения смотрите в ТВ-программе (вторник)

	1	2	3	4	5	6	7
8							
				9			
10							
						11	12
13	14	15					
16							
				17			
18			19				
			20			21	22
23						24	
			25		26		
	27	28		29			
30				31			
			32				
33			34				
			35			36	37
38	39				40		
41					42		
					43		
44			45				
			46				
47							
			48				
49							

ВЕЧЕРНЯЯ МОСКВА
 ГАЗЕТА ДЛЯ СЕМЕЙНОГО ЧТЕНИЯ

Издается с 6 декабря 1923 года
 В 1973 году награждена орденом
 Трудового Красного Знамени
 Выходит пять раз в неделю утром
 Ежедневник — по четвергам

УЧРЕДИТЕЛЬ И ИЗДАТЕЛЬ
 АО «Редакция газеты «Вечерняя Москва»

ГЛАВНЫЙ РЕДАКТОР Александр Иванович Куприянов
ГЕНЕРАЛЬНЫЙ ДИРЕКТОР Георгий Рудницкий
ШЕФ-РЕДАКТОР Сергей Серков
ОТВЕТСТВЕННЫЙ СЕКРЕТАРЬ Галина Нерובה
ВЫПУСКАЮЩИЙ РЕДАКТОР Александр Аошин

РЕДАКЦИОННАЯ КОЛЛЕГИЯ
 Алексей Белянев (первый заместитель главного редактора), Юлия Волосатая (заместитель главного редактора по электронным СМИ), Алексей Зернов (заместитель главного редактора, редактор отдела новостей), Ирина Орехова (заместитель главного редактора, редактор отдела «Московская власть»), Александр Шарно (заместитель главного редактора), Александр Костриков (арт-директор), Иван Крченко (шеф-редактор сайта), Александр Лосото (редактор отдела специальных корреспондентов и специальных проектов)

ДИЗАЙН-МАКЕТ Александр Костриков при участии Cases/Associates (Барселона, Испания)

ДИРЕКЦИЯ Софья Хотчинская (заместитель генерального директора по маркетингу и рекламе)

© АО «Редакция газеты «Вечерняя Москва», 2017.
 Любая перепечатка без письменного согласия правообладателя запрещена. Иное использование статей возможно только со ссылкой на правообладателя. Приобретение авторских прав: тел. (499) 259-36-25

АДРЕС РЕДАКЦИИ
 127015, Москва, Бумажный пр-д, 14, стр. 2
 Тел. (499) 557-04-24, факс (499) 557-04-08
 E-mail: nedelya@vm.ru

VM.RU
РЕКЛАМНАЯ СЛУЖБА Тел. (499) 557-04-01
 E-mail: reklama@vm.ru

Редакция не несет ответственности за содержание рекламных объявлений, сообщений информационных агентств и материалов на коммерческой основе

КОНТРОЛЬ КАЧЕСТВА ДОСТАВКИ
 Тел. (499) 557-04-00

ОТДЕЛ ПОДПИСК Тел. (499) 557-04-05
 E-mail: podpiska@vm.ru

ПОДПИСНОЙ ИНДЕКС 32057

Выпуск осуществлен при финансовой поддержке Департамента средств массовой информации и рекламы города Москвы. Цена договорная. Газета распространяется в Москве и Московской области

ОТПЕЧАТАНО «Прайм Принт Москва»
 141700, Московская обл., г. Долгопрудный, Лихачевский пр-д, 5В.

РАЗОВЫЙ ТИРАЖ 786 940 экз.

Средняя аудитория каждого выпуска газеты — 1 млн 127 тысяч читателей в возрасте 16 лет и старше.
 (По данным Mediascope, NRS Москва, 16+, декабрь 2016 — апрель 2017 года)

Газета зарегистрирована в Роскомнадзоре.
 Свидетельство ПИ №ФС77-55713 от 21 октября 2013 года

СРОК СДАЧИ НОМЕРА В ПЕЧАТЬ 14.11.2017 — 21:00
ПОДПИСАНО В ПЕЧАТЬ 14.11.2017 — 21:00